





## **Cietā diska ierakstīšanas iekārta un Beo4, 4**

Informācija par to, kā lietot cietā diska ierakstīšanas iekārta un tālvadības pulti Beo4 un televizora ekrānā atvērt izvēlnes.

## **Ikdienas lietošana, 9**

Informācija par to, kā lietot cietā diska ierakstīšanas iekārta funkciju līmenī BASIC (noklusējums) — kā ierakstīt pārraides un tās demonstrēt, kā skatīt satura sarakstu un sarakstu ar ierakstiem, kas veikti, izmantojot taimeru, u.c. Šajā nodaļā ir iekļauta arī informācija par to, kā apturēt tiešās programmas demonstrēšanu un to atsākt no atmiņas.

## **Papildfunkciju lietošana, 23**

Informācija par to, kā lietot funkciju līmenī ADVANCED pieejamās papildfunkcijas, piemēram, kā aktivizēt vecāku slēdzeni un ierakstus sakārtot grupās. Šajā nodaļā ir iekļauta arī informācija par to, kā lietot pievienotu televizora pierīci.

## **Prioritārie iestatījumi, 36**

Informācija par to, kā iestatīt, piemēram, ierakstiem standarta ilgumu, laiku un datumu, funkciju līmeni un izvēlņu valodu.

## **Cietā diska ierakstīšanas iekārtas iestatīšana, 38**

Informācija par to, kā rīkoties ar savu izstrādājumu, kā to novietot un iestatīt. Šajā nodaļā ir iekļauts arī pārskats par ligzdu paneli.

## **Ekrāna izvēlnes, 42**

Ekrāna izvēlņu pārskats.

## Cietā diska ierakstīšanas iekārta un Beo4

Izmantojot Bang & Olufsen cietā diska ierakstīšanas iekārtu, jūs varat iztikt bez videokasetēm. To vietā ierakstus var glabāt iebūvētajā cietajā diskā.

Ja cietais disks ir pilns, ierakstīšanas iekārta automātiski atbrīvo vietu jauniem ierakstiem. Svarīgākos ierakstus var aizsargāt pret izdzēšanu tā, lai tos varētu izdzēst tikai ar īpašu komandu.

Šajā cietā diska ierakstīšanas iekārtā var arī īslaicīgi apturēt tiešu pārraidi un vēlāk to demonstrēt no atmiņas, tādējādi nekalpojot garām.

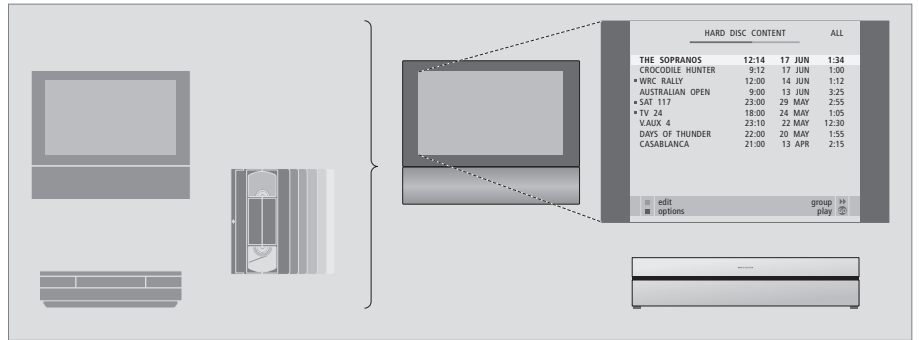

Izmantojot cietā diska ierakstīšanas iekārtu, mājās vairs neveidosies videokasetu grēdas. Ierakstus var saglabāt cietajā diskā, un televizora ekrānā jebkurā laikā var atvērt ierakstu pārskatu.

### Pārraižu ierakstīšana

Šī cietā diska ierakstīšanas iekārta ļauj ierakstīt un cietajā diskā saglabāt televīzijas, satelīttelevīzijas (DTV\*) pārraides, kā arī pārraides, kuru skatīšanai tiek izmantota televizora pierīce (STB).

Var izvēlēties, vai tās saglabāt īslaicīgi vai pastāvīgi. Ieraksti, kas veikti manuāli vai izmantojot taimeru, tiek saglabāti sadaļā HARD DISC CONTENT, un tiešās pārraides, kuru skatīšanās tiek apturēta un kuras pēc tam tiek demonstrētas no atmiņas, tiek glabātas atmiņas buferī, kura ietilpība ir trīs stundas. Saglabātās pārraides pēc izvēles var pārvietot no bufera uz sadaļu HARD DISC CONTENT.

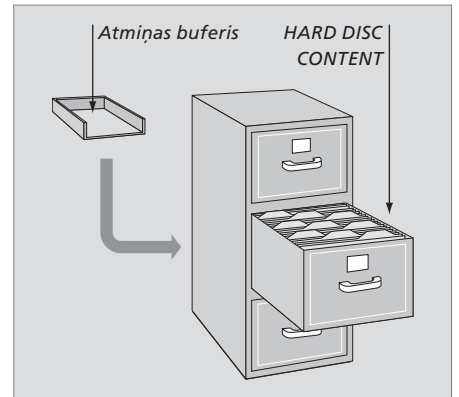

\*PIEZĪME! Dažu modeļu tālvadības pultīs Beo4 pogas DTV nosaukums ir SAT, bet VMEM — VTape.

Tālvadības pults Beo4, kas ir iekļauta televizora komplektācijā, nodrošina piekļuvi visām funkcijām. Funkcijas lietošanas laikā informācija ir redzama tālvadības pults Beo4, ierakstīšanas iekārtas displejā vai televizora ekrānā.

*Ieslēdzot to no gaidīšanas režīma, cietā diska ierakstīšanas iekārtas ieslēgšanās ilgst līdz 35 sekundēm. Šajā laikā var izmantot izvēlnu sistēmu, bet nevar demonstrēt ierakstus un ierakstīt jaunus.*

Cietā diska ierakstīšanas iekārtas ieslēgšana un ieraksta demonstrēšanas sākšana.  
*Dažu modeļu tālvadības pultīs Beo4 pogas V MEM nosaukums ir V TAPE.*

#### V MEM

V.MEM

Beo4 displejs, kurā tiek parādīts izvēlētais avots.

V.TAPE

■ Demonstrējot vai demonstrējot no atmiņas, pārvietošanās atpakaļ.

■ Demonstrējot vai demonstrējot no atmiņas, pārvietošanās uz priekšu.

■ Ieraksta aizsardzība pret izdzēšanu.

■ Lēna ieraksta demonstrēšana vai lēna tiešās pārraides demonstrēšana no atmiņas. Pārraides ierakstīšanas sākšana.

#### EXIT

Atgriešanās no apakšizvēlnes ierakstu galvenajā izvēlnē. Demonstrēšanas informācijas noņemšana ekrānā.

^

Skaļuma regulēšana. Skaņas izslēgšana — nospiežot pogu vidū.

v

●

Ierakstīšanas iekārtas un televizora ieslēgšana gaidīšanas režīmā.

Nospiediet divas reizes, lai sāktu izvēlētā avota manuālu ierakstīšanu, piemēram, no televizora.

#### RECORD

Datu ievadišana ekrāna izvēlnēs, programmas numura izvēle un laika ievadišana, lai pārietu uz noteiktu vietu ierakstā.

#### 0 – 9

Izvēlnes elementu izvēle. Demonstrēšanas laikā ierakstā pārejiet pa minūtei uz priekšu vai atpakaļ. Demonstrēšanas pauzes laikā pāreja no viena kadra uz citu.

▲

▼

Datu ievadišana ekrāna izvēlnēs. Demonstrēšanas laikā pāreja no viena ieraksta uz citu.

◀ ▶

Instrukciju vai iestatījumu apstiprināšana un saglabāšana. Lai skatītu saglabātos ierakstus, nospiediet un turiet.\*

#### GO

Pāriešana par vienu izvēlnes līmeni atpakaļ. Tiešās pārraides skatīšanās apturēšana. Nospiediet, lai apturētu ieraksta demonstrēšanu; nospiediet vēlreiz, lai demonstrēšana tiktu pārtraukta pavisam.

#### STOP



Ierakstīšanas iekārtas displejā redzams ierakstīšanas ierīces pašreizējais statuss.

Tajā redzams, vai tiek demonstrēta tiešā pārraide no atmiņas, vai ir ieprogrammēta kāda ierakstīšana, izmantojot taimeru, un vai notiek ierakstīšana.

Ja divas ierakstīšanas pārklājas vai ierakstīšanu nevar izpildīt, arī tas ir redzams ierakstīšanas iekārtas displejā.

Cietā diska ierakstīšanas iekārta tiek vadīta, izmantojot ekrāna izvēlnes, kas pieejamas galvenajā izvēlnē. Izvēlnēs pārvietojiet kursoru no viena elementa uz citu. Katram elementam informāciju var ievadīt tieši vai var pārvietoties pa pieejamām opcijām.

Plašāku informāciju sk. nodaļā "Ekrāna izvēlnes" 42. lpp.



#### TIMER

Norāda, ka ierakstīšanas iekārtā ir ieprogrammēta ierakstīšana, izmantojot taimeru.

*Opcija TIMER ir redzama gaidīšanas režīma laikā, ja ierakstīšanu, izmantojot taimeru, nevar izpildīt.*

#### RECORD

Norāde, ka notiek ierakstīšana.

*Opcija RECORD mirgo, ja kāda iemesla dēļ nevar izpildīt manuālo ierakstīšanu, piemēram, ja ir radies konflikts ar ierakstīšanu, izmantojot taimeru.*

#### REPLAY

Cietā diska ierakstīšanas iekārta ļauj apturēt pašreizējo pārraidi, ja, piemēram, jūs vēlaties īsu pārtraukumu, un demonstrēt to vēlāk no atmiņas. Opcija REPLAY norāda, ka pašreizējais avots, piemēram, V.TUNER, tiek demonstrēts no cietā diska atmiņas bufera, kura ietilpība ir trīs stundas.

*Plašāku informāciju par to, kā demonstrēt no atmiņas tiešo pārraidi, sk. nodaļā "Tiešās pārraides skatīšanās apturēšana un demonstrēšana no atmiņas" 20. lpp.*

#### • (Gaidīšanas režīma indikators)

Ja ierakstīšanas iekārta izslēdzta, indikators iedegas sarkanā krāsā. Ja ierakstīšanas iekārta tiek lietota, indikators deg zaļā krāsā. Indikators mirgo pārmaiņus sarkanā un zaļā krāsā, ja ierakstīšanas iekārta ir pārkarsusi.

### Ekrāna izvēļņu lietošana

Lai ieslēgtu cietā diska ierakstīšanas iekārtu un atvērtu galveno izvēlni, nospiediet pogu VMEM\* un pēc tam zaļo pogu.

**VMEM**



Nospiediet, lai pārietu uz vajadzīgajiem izvēlnes elementiem.



Nospiediet, lai atvērtu izvēlētos iestatījumus.



Nospiediet, lai izvēlnē ievadītu datus.

**0 – 9**

Nospiediet, lai atvērtu apakšizvēlni vai saglabātu veiktās iestatījuma izmaiņas.

**GO**

Vai arī nospiediet krāsaino pogu, lai izvēlētos opciju, kas norādīta informācijas laukā.



Nospiediet, lai atgrieztos iepriekšējā izvēlnē.

**STOP**

Nospiediet EXIT vai VMEM, lai izietu no izvēļņu sistēmas un atgrieztos pašreizējā avotā.

**EXIT  
VMEM**

Pirmā izvēlne izvēļņu sistēmā ir galvenā izvēlne. To izmantojot, jūs varat piekļūt cietā diska saturam, ieprogrammēt ierakstīšanu, izmantojot taimeri, skatīt taimerus, mainīt iestatījumus, ieslēgt V.TUNER (televīzijas uztvērējs, kas iebūvēts cietā diska ierakstīšanas iekārtā\*), ieslēgt pievienoto televizora pierīci vai DVD atskaņotāju un sākt vai beigt ierakstīšanu.

Cietā diska ierakstīšanas iekārtas izvēļņu sistēmu var arī atvērt, izmantojot televizora galveno izvēlni. Nospiediet MENU, izmantojot bulttaustiņus, izvēlieties V MEM vai VTAPE un pēc tam nospiediet GO.

\*Lai varētu piekļūt V.TUNER, jums vispirms izvēlnē SETUP jāiestata opcija REPLAY vai nu līmenī BASIC, vai EXTENDED. Plašāku informāciju sk. nodaļā "Prioritārie iestatījumi" 36. lpp.

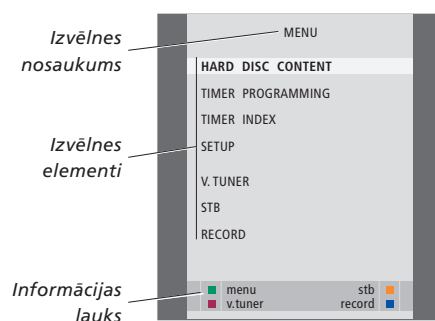





Šajā nodaļā aprakstītas funkcijas, ko, iespējams, izmantojat katru dienu. Šīs funkcijas ir pieejamas funkciju līmenī BASIC, kas ir rūpnīcā iestatītais noklusējuma iestatījums.

Cietā diska ierakstīšanas iekārtai ir divas funkciju kopas — pamatkopa un papildkopa. Izvēlņu sistēmas saturs ir atkarīgs no izvēlētās kopas.

Funkcijas, kuras ir pieejamas funkciju līmenī BASIC, ir pieejamas arī līmenī ADVANCED.

Plašāku informāciju par izvēlni FEATURE LEVEL sk. nodaļā “*Prioritārie iestatījumi*” 36. lpp.

---

## **Pārraides ierakstīšana, 10**

- Ierakstīšana, izmantojot taimeru
- Taimera iestatījumu apskate
- Tūlītēja ierakstīšana
- Ierakstīšana, izmantojot taimeru un teletekstu

## **Ieraksta demonstrēšana, 14**

- Automātiskā demonstrēšana
- Ieraksta izvēle
- Ieraksta demonstrēšana
- Demonstrēšanas apturēšana un pārtraukšana
- Ierakstu pārlūkošana

## **Ierakstu rediģēšana, 18**

- Ieraksta aizsardzība
- Ieraksta dzēšana

## **Tiešās pārraides apturēšana un demonstrēšana no atmiņas, 20**

- Pārraides apturēšana
- Pārraides demonstrēšana no atmiņas
- Par ierakstīšanu
- Par pārslēgšanos starp avotiem
- Kopēšana no atmiņas bufera cietajā diskā

Izmantojot cietā diska ierakstīšanas iekārtu, var norādītājā laikā ierakstīt pieejamo avotu vai pārraidi. Cietā diska ierakstīšanas iekārta automātiski sāk un pārtrauc ierakstīšanu.

Var iestatīt taimeri (ierakstīšanu, izmantojot taimeri), lai veiktu vienreizēju ierakstīšanu vai vairākkārtēju ierakstīšanu noteiktās nedēļas dienās. Vienlaikus var ievadīt 15 taimera iestatījumus.

Saglabātie taimera iestatījumi tiek norādīti sarakstā TIMER INDEX.

Šajā sarakstā var rediģēt vai dzēst taimera iestatījumus.

Var arī veikt tūlītēju pašlaik skatāmās pārraidis ierakstīšanu.

Lai nodrošinātu pareizu taimera iestatījumu izpildi, iebūvētajā pulkstenī iestatiet pareizu laiku un datumu. Plašāku informāciju par pulksteni sk. nodaļā "Prioritārie iestatījumi" 38. lpp.

## Ierakstīšana, izmantojot taimeri

Iestatiet taimeri, izmantojot izvēlni TIMER PROGRAMMING. Šajā izvēlnē var izvēlēties avotu, no kura tiks veikta ierakstīšana, pārraidis sākuma laiku, beigu laiku un datumu vai nedēļas dienas, kurās tiek demonstrēta ierakstāmā pārraidis.

### Taimera programmēšana

- > Nospiediet **V MEM\*** un pēc tam zaļo pogu, lai atvērtu cietā diska ierakstīšanas iekārtas galveno izvēlni.
- > Nospiediet **▼**, lai izgaismotu izvēlnes elementu TIMER PROGRAMMING.
- > Nospiediet **GO**, lai atvērtu izvēlni iestatītu ierakstīšanu, izmantojot taimeri. Tiek izgaismots izvēlnes elements SOURCE.
- > Nospiediet **▲** vai **▼**, lai pārietu pie citām opcijām.
- > Lai ievadītu informāciju par ierakstīšanas laiku, avotu, programmas numuru, beigu laiku, datumu u.c., izmantojiet ciparu pogas vai arī **◀** vai **▶**. Lai taimeri ieprogrammētu ierakstīšanu katru dienu vai noteiktās nedēļas dienās, izgaismojiet izvēlnes elementu DATE un nospiediet zaļo pogu. Izvēlnes elements DATE tiek nomainīts ar WEEKDAYS.
- > Nospiediet **EXIT**, lai aizvērtu izvēlni, vai
- > Nospiediet **GO**, lai saglabātu ierakstīšanas iestatījumus.

*Nemiet vērā, ka nevar ierakstīt pārraidis, kuras pret kopēšanu aizsargā korporācija Macrovision.*

TIMER PROGRAMMING	
SOURCE	V.TUNER
PROGRAM	1
START TIME	14:41
STOP TIME	15:41
DATE	THU 26 JUN
PROTECTION	OFF

*Ja izvēlnē FEATURE LEVEL tiek iestatīts līmenis ADVANCED, izvēlnē TIMER PROGRAMMING tiek iekļautas papildu opcijas. Plašāku informāciju par izvēlnes TIMER PROGRAMMING saturu sk. nodaļā "Ekrāna izvēlnes" 44. lpp.*

## Taimera iestatījumu apskate

Var apskatīt taimera iestatījumus, kas gaida izpildi, kā arī rediģēt vai dzēst tos. Ja dažādi taimera iestatījumi sakrīt, saglabājot taimera iestatījumu, tas tiek norādīts sarakstā **TIMER INDEX**.

Ieprogrammētie taimera iestatījumi (kuri ir iestatīti noteiktam datumam) tiek uzskaitīti hronoloģiskā secībā, kurā tuvākais izpildāmais iestatījums tiek rādīts saraksta sākumā.

Taimera iestatījumi, kas jāizpilda katru dienu vai noteiktās nedēļas dienās, tiek rādīti saraksta beigās. Katram taimera iestatījumam tiek norādīts avots, pārraides nosaukums (ja pieejams), sākuma un beigu laiks, kā arī datums vai nedēļas diena.

- > Nospiediet **V MEM\*** un pēc tam zaļo pogu, lai atvērtu cietā diska ierakstīšanas iekārtas galveno izvēlni.
- > Nospiediet **▼**, lai izgaismotu izvēlnes elementu **TIMER INDEX**.
- > Nospiediet **GO**, lai atvērtu taimera iestatījumu sarakstu.
- > Nospiediet **▼** vai **▲**, lai izgaismotu taimera iestatījumu.

### Izgaismotā taimera iestatījuma rediģēšana

- > Lai rediģētu taimera iestatījumu, nospiediet **GO**.
- > Nospiediet **◀** vai **▶**, lai mainītu piemēram, sākuma un beigu laiku, datumu vai televīzijas programmas numuru.
- > Nospiediet **▼** vai **▲**, lai pārietu uz citām opcijām.
- > Nospiediet **EXIT**, lai aizvērtu izvēlni, vai
- > Nospiediet **GO**, lai saglabātu taimera iestatījumu un atkal atvērtu sarakstu.

*Taimera iestatījumu var rediģēt tā izpildes laikā, tomēr šādā gadījumā lauki **SOURCE**, **PROGRAM** un **QUALITY** nav pieejami.*

### Izgaismotā taimera iestatījuma dzēšana

- > Nospiediet **▶▶**, lai izdzēstu taimera iestatījumu.
- > Nospiediet dzelteni pogu, lai apstiprinātu dzēšanu, vai nospiediet **◀◀**, lai iestatījumu pārvietotu atpakaļ sarakstā.
- > Nospiediet **EXIT**, lai aizvērtu izvēlnes vai izvēlētos dzēšanai citu taimera iestatījumu.

TIMER INDEX			
TV	23	12:25-13:00	17 JUN
TV	TV 2 DK	14:00-14:45	17 JUN
V.AUX	THE SOPRANOS	22:00-23:20	19 JUN
TV	MTV	12:25-12:00	21 JUN
V.AUX 2	121	22:00-23:20	25 JUN
SAT	1222	2:00- 3:20	25 AUG
V.AUX	AUSTRALIA	12:15-12:30	25 AUG
SAT	43	23:55- 2:15	M-W---S
SAT	123	14:00-15:15	M--TF--
SAT	CROCODIL	16:10-17:15	-T-TF-S
TV	MTV	18:00-18:30	-T-TF-S
SAT	WRC RALL	13:00-13:45	---TF--

*Ja sākuma un beigu laiks tiek attēlots sarkanā krāsā, tas nozīmē, ka šī iestatījuma ierakstīšanas laiks daļēji vai pilnībā sakrīt ar cita iestatījuma sākuma un beigu laiku.*

### Nedēļas dienu saīsinājumi:

M ...	Pirmdiena
T ...	Otrdiena
W ...	Trešdiena
T ...	Ceturtdiena
F ...	Piektdiena
S ...	Sestdiena
S ...	Svētdiena

**PIEŅĪME!** Ja STB pārraižu ierakstīšana, izmantojot taimeri, netiek izpildīta, iemesls, iespējams, ir pārāk lēna televizora pierīces automātiskā ieslēgšanās. To var novērst, mainot iestatījumu apkopes izvēlnē. Sazinieties ar Bang & Olufsen tirgotāju.

## Tūlītēja ierakstīšana

Tūlītēju ierakstīšanu var veikt divos veidos. Viens veids ieraksta kāda avota, piemēram, televizora, skatīšanās laikā ļauj ierakstīt citu avotu, piemēram, STB. Avotam, ko vēlaties ierakstīt, ir jābūt iebūvētam televīzijas iekārtā (televīzora) vai tieši savienotam ar to (piemēram, STB). Ja ierakstīšanu sākat šādi, ierakstīšanas laikā jūs varat skatīties citu avotu, bet nevarat — iepriekšējo ierakstu. Otrs veids ierakstīšanas laikā ļauj skatīties citu ierakstu.

Ja sākat manuālo ierakstīšanu, izmantojot cietā diska ierakstīšanas iekārtas galveno izvēlni, vienlaikus varat skatīties citu ierakstu.

Jaunu ierakstīšanu nevar sākt, ja jau notiek ierakstīšana vai ja cietais disks ir pilns ar ierakstiem, kas ir aizsargāti pret dzēšanu.

*V.TUNER ir pieejams tikai tad, ja cietā diska ierakstīšanas iekārtas izvēlnē SETUP opcijai REPLAY iestatāt funkciju līmeni BASIC vai EXTENDED. Plašāku informāciju sk. nodaļā "Prioritārie iestatījumi" 38. lpp.*

*Sākot ierakstīšanu, kamēr cietā diska ierakstīšanas ierīce ir gaidīšanas režīmā, ierakstīšanas sākums aizkavējas uz laiku, kāds ir nepieciešams cietā diska startēšanai — līdz 35 sekundēm.*

### *Ierakstīšana no viena avota un cita avota skatīšanās vienlaikus*

Divas reizes nospiediet RECORD. Cietā diska ierakstīšanas iekārtā sāk ierakstīt pašreizējo pārraidi.

Lai ierakstīšanas laikā skatītos citu avotu, tālvadības pultī Beo4 tikai jāizvēlas vajadzīgais avots, piemēram, DVD.

Nospiediet V MEM\* un pēc tam divas reizes nospiediet STOP, lai pārtrauktu ierakstīšanu.

Nospiediet, lai sistēmu pārslēgtu gaidīšanas režīmā.

*Kamēr notiek vienas STB pārraidēs ierakstīšana, nevar skatīties citu STB pārraidi.*

**RECORD  
RECORD**

**DVD**

**V MEM  
STOP  
STOP**

### *Ierakstīšana un iepriekšējā ieraksta skatīšanās vienlaikus*

- > Nospiediet V MEM\*, pēc tam zaļo pogu, lai atvērtu galveno izvēlni.
- > Nospiediet ▼, lai izgaismotu avotu, piemēram, V.TUNER (TV pārraidēm) vai STB (pārraidēm no televizora pierīces) un nospiediet GO, lai to ieslēgtu.
- > Izvēlieties programmu, kas jāieraksta. Nospiediet ▲ vai ▼, lai pārvietotos pa pārraidēm, vai izmantojiet ciparu pogas, lai pārraidi izvēlētos tieši.
- > Nospiediet V MEM\*, pēc tam zaļo pogu, lai vēlreiz atvērtu galveno izvēlni.
- > Nospiediet ▼, lai izgaismotu RECORD, un nospiediet GO, lai sāktu ierakstīšanu. Displejā parādās paziņojums RECORD. Tagad jūs varat demonstrēt ierakstu, kas saglabāts izvēlnē HARD DISC CONTENT.
- > Nospiediet V MEM\*, pēc tam zaļo pogu, lai atvērtu galveno izvēlni.
- > Nospiediet GO, lai atvērtu izvēlni HARD DISC CONTENT.
- > Nospiediet ▲ vai ▼, lai izgaismotu iepriekšējo ierakstu, un nospiediet GO, lai sāktu demonstrēšanu.

### *Ierakstīšanas beigšana*

- > Nospiediet V MEM\*, pēc tam zaļo pogu, lai atvērtu galveno izvēlni.
- > Nospiediet ▼, lai izgaismotu STOP RECORDING, un nospiediet GO.

Dažos Bang & Olufsen televizoros ierakstīšanu var sākt, divreiz nospiežot RECORD, un tās laikā skatīties citu ierakstu.

Lai noteiktu, vai jūsu televizors atbalsta vienlaicīgu demonstrēšanu un ierakstīšanu, veiciet šādas darbības:

- > Lai sāktu ierakstīšanu, divas reizes nospiediet pogu **RECORD**.
- > Izvēlieties citu avotu, ko skatīties, piemēram, DVD.
- > Nospiediet **V MEM**. Ja demonstrēšana sākas automātiski, jūsu televizors atbalsta vienlaicīgu demonstrēšanu un ierakstīšanu.

## Ierakstīšana, izmantojot taimeri un teletekstu

Ierakstīšanu var ierprogrammēt, izmantojot ekrāna izvēlni vai tieši attiecīgo teleteksta lapu.

- > Nospiediet **TV**, lai ieslēgtu televizoru.
- > Nospiediet **TEXT**, lai ieslēgtu teletekstu. Dažos televizoros, lai atvērtu ekrāna izvēlni, var nospiegt **RECORD**, izmantot **▲** vai **▼**, lai kursoru pārvietotu, līdz tiek izgaismots **TELETEXT**, un nospiegt **GO**.
- > Atrodiet vajadzīgo teleteksta lapu.
- > Nospiediet **RECORD** vai **MENU**, lai varētu izvēlēties ierakstāmo pārraidi, vai izmantojiet **▶▶**, lai pārietu uz teleteksta izvēlnes joslas elementu REC, un nospiediet **GO**.
- > Nospiediet **▲** vai **▼**, lai pārietu uz ierakstīšanas sākuma laika iestatījumu.
- > Nospiediet **GO**, lai saglabātu izvēlēto ierakstīšanas sākuma laiku.
- > Nospiediet **GO**, lai izvēlētos ierakstīšanas beigu laiku. Ierakstīšanas beigu laika iestatījumu var mainīt, nospiežot **▼** un ietverot divas vai trīs pārraides citu aiz citas.
- > Pārbaudiet ierakstīšanas statusa rindu, ja nepieciešams, izmantojiet **▲**, **▼** vai ciparu pogas, lai mainītu ievadītos datus, un **◀◀** vai **▶▶**, lai pārietu uz citiem ievadītajiem datiem.
- > Nospiediet **GO**, lai saglabātu ierakstīšanas iestatījumus, kas tiks veikta, izmantojot taimeri. Paziņojums **PROGRAMMING STORED** nozīmē, ka veiktie taimera iestatījumi ir saglabāti.

Pēc taimera iestatījumu saglabāšanas ieteicams taimera rādītājā pārbaudīt iestatījumu izpildes datumu. Tas aprakstīts 11. lpp.

*Ja kā avotu esat izvēlējis V.TUNER vai pievienotu televizora pierīci, teleteksta pakalpojumi ir vai nu ievērojami ierobežoti, piemēram, bez ciparu ievades, vai tie nav pieejami nemaz. Izvēlieties TV kā avotu, pirms, izmantojot teletekstu, ierprogrammējat ierakstīšanu, izmantojot taimeri.*

# Ieraksta demonstrēšana

Cietā diska ierakstīšanas iekārta demonstrēšanas režīmā darbojas tieši tāpat kā videomagnetofons.

Kad tiek ieslēgta cietā diska ierakstīšanas iekārta, pēc dažām sekundēm automātiski sākas saglabāto ierakstu demonstrēšana. Ja cietā diska ierakstīšanas iekārta tiek ieslēgta no gaidīšanas režīma, tās startēšanai nepieciešams līdz pat 35 sekundēm ilgs laiks. Šajā laikā var izmantot izvēlņu sistēmu, tomēr nevar demonstrēt ierakstus.

Saglabātos ierakstus pārlūkojiet ekrāna izvēlnē.

Ja netiek norādīts citādi, cietā diska ierakstīšanas iekārta izvēlēto ierakstu demonstrē līdz beigām. Pēc tam ieraksta demonstrēšana tiek apturēta.

## Ieraksta izvēle

Izvēloties ierakstu demonstrēšanai, cietā diska ierakstīšanas iekārta automātiski atsāk tā demonstrēšanu no vietas, kurā šī demonstrēšana tika pārtraukta iepriekšējā skatīšanās reizē. Ja ierakstu noskatījāties līdz beigām, demonstrēšana sākas no sākuma.

### Ieraksta izvēle

- > Nospiediet **V MEM\*** un pēc tam zaļo pogu, lai atvērtu cietā diska ierakstīšanas iekārtas galveno izvēlni.
- > Nospiediet **GO**, lai atvērtu izvēlni HARD DISC CONTENT.
- > Nospiediet **▲** vai **▼**, lai izgaismotu tā ieraksta nosaukumu, kuru vēlaties demonstrēt. Simbols **▼** saraksta beigās vai **▲** saraksta sākumā norāda, ka ir pieejami vēl citi ieraksti.
- > Nospiediet **GO**, lai demonstrētu izvēlēto ierakstu. Ekrānā īslaicīgi tiek parādīta demonstrēšanas informācija — demonstrēšanas ilgums no ieraksta sākuma un kopējais ieraksta ilgums.

*Demonstrēšanas laikā demonstrēšanas informāciju var apskatīt jebkurā brīdī, nospiežot GO. Lai ekrānā nodzēstu demonstrēšanas informāciju, nospiediet EXIT vai pagaidiet trīs sekundes.*

HARD DISC CONTENT			
THE SOPRANOS	12:14	17 JUN	01:34
■ CROCODILE HUNTER	9:12	17 JUN	1:00
■ WRC RALLY	12:00	14 JUN	1:12
■ AUSTRALIAN OPEN	9:00	13 JUN	3:25
■ SAT 117	23:00	29 MAY	2:55
■ TV 24	18:00	24 MAY	1:05
■ V.AUX 4	23:10	22 MAY	12:30
■ DAYS OF THUNDER	22:00	20 MAY	1:55
■ CASABLANCA	21:00	13 APR	2:15

■ protection on      delete play ▶▶

*Izvēlni HARD DISC CONTENT demonstrēšanas laikā var atvērt, nospiežot un turot GO. Augšpusē redzamajā joslā tiek parādīts, cik daudz brīvas vietas ir cietajā diskā. Sarkans punkts norāda, ka ieraksts ir aizsargāts pret izdzēšanu. Plašāku informāciju par ierakstu aizsardzību sk. nodaļā "Ierakstu rediģēšana" 18. lpp.*

### Ierakstu automātiskā demonstrēšana

Nospiediet **V MEM\***, lai ieslēgtu cietā diska ierakstīšanas iekārta. Pēdējā skatītā ieraksta demonstrēšana automātiski sākas no vietas, kurā tika pārtraukta. Tomēr var tikt demonstrēti arī citi ieraksti:

- Ja pēc pēdējās reizes, kad skatījāties ierakstu, esat veicis citus ierakstus, izmantojot taimeri, tiek demonstrēts jaunākais ieraksts, kurš veikts, izmantojot taimeri, no paša sākuma;
- Ja tiek demonstrēts ieraksts, kas veikts, izmantojot taimeri, tas tiek demonstrēts no sākuma. *Šādi ierakstīšanas process netiek pārtraukts.*

\*PIEZĪME! Dažām tālvadības pultīm Beo4 pogas VMEM nosaukums ir VTAPE.

## Ieraksta demonstrēšana

Ieraksta demonstrēšanas laikā to var tīt uz priekšu vai atpakaļ, demonstrēt palēnināti un skatīt pa kadram vai pa minūtei.

### *Ierakstu demonstrēšana un pāreja uz citiem ierakstiem*

Nospiediet, lai demonstrētu  
izvēlēto ierakstu. **GO**

Nospiediet ◀ vai ▶, lai pārietu uz iepriekšējo vai nākamo ierakstu. **◀ ▶**

Izmantojiet ciparu pogas, lai ievadītu noteiktu ieraksta laiku, no kura sākt ieraksta demonstrēšanu. **0 – 9**

Nospiediet ▲ vai ▼ vairākas reizes, lai ierakstā pārietu pa minūtei uz priekšu vai atpakaļ. **▲ ▼**

Nospiediet zaļo pogu, lai ieraksta demonstrēšanas laikā ierakstā pārvietotos atpakaļ. Nospiediet vēlreiz, lai mainītu ātrumu. **■**

Nospiediet dzelteno pogu, lai ieraksta demonstrēšanas laikā ierakstā pārvietotos uz priekšu. Nospiediet vēlreiz, lai mainītu ātrumu. **■**

Nospiediet zilo pogu, lai sāktu demonstrēšanu palēninātā režīmā. Nospiediet vēlreiz, lai mainītu ātrumu. **■**

*Demonstrēt atpakaļgaitā palēnināti nevar.*

### *Ieraksta demonstrēšanas apturēšana un pārtraukšana*

Nospiediet, lai apturētu demonstrēšanu. **STOP**

Apturētā režīmā nospiediet ▲ vai ▼, lai skatītu ierakstu pa kadram uz priekšu vai atpakaļ. **▲ ▼**

Lai pārtrauktu ieraksta demonstrēšanu, nospiediet vēlreiz STOP. Ekrānā tiek atvērta izvēlne HARD DISC CONTENT. **STOP**

Nospiediet, lai atsāktu demonstrēšanu. **GO**

*Ja demonstrēšana ir apturēta vai astoņas minūtes nenotiek nekāda attēla maiņa, cietā diska ierakstīšanas iekārta automātiski samazināta attēla kontrastu un spilgtumu.*

## Ierakstu pārlūkošana

Demonstrēšanas laikā var skatīt īsu ierakstu sarakstu. Ieraksts, kas tiek demonstrēts, tiek izgaismots.

### Ierakstu pārlūkošana

- > Demonstrēšanas laikā divas reizes nospiediet **GO**. Ekrāna apakšējā daļā tiek atvērta izvēlne, un pašlaik demonstrētais ieraksts tiek izgaismots.
- > Nospiediet ▲ vai ▼, lai pārietu uz citiem ierakstiem. Izgaismotais ieraksts tiek demonstrēts fonā.
- > Nospiediet **GO**, lai ierakstu izvēlētos demonstrēšanai.

THE SOPRANOS	12:14	17 JUN	1:34
CROCODILE HUNTER	9:12	17 JUN	1:00
<b>WRC RALLY</b>	<b>12:00</b>	<b>14 JUN</b>	<b>1:12</b>
AUSTRALIAN OPEN	9:00	13 JUN	3:25
SAT 117	23:00	29 MAY	2:55

Ierakstu pārlūkošanas izvēlne. Pašreizējais ieraksts ir izgaismots, un jūs varat pārlūkot cietajā diskā esošos ierakstus. Vienlaikus tiek parādīti pieci ieraksti.

PIEZĪME! Grupās ietvertos ierakstus var pārlūkot, ja izvēlnē FEATURE LEVEL ir iestatīts līmenis ADVANCED, un ieraksti ir iekļauti iepriekš noteiktajās grupās. Informāciju par to, kā pielāgot funkciju līmeni, sk. nodaļā "Prioritārie iestatījumi" 36. lpp. Informāciju par to, kā ierakstus iekļaut iepriekš noteiktās grupās, sk. nodaļā "Grupu lietošana" 24. lpp.





## Ierakstu rediģēšana

Ja cietais disks ir pilns un tiek programmēta ierakstīšana, izmantojot taimeru, vai sāka manuāla ierakstīšana, cietā diska ierakstīšanas iekārta automātiski atbrīvo vietu jaunajam ierakstam, izdzēšot vecos ierakstus.

Tomēr svarīgākos ierakstus var aizsargāt pret izdzēšanu, izslēdzot no šīs funkcijas darbības.

Ja vēlaties atbrīvot vietu cietajā diskā pats, ierakstus varat izdzēst jebkurā laikā.

### Ieraksta aizsardzība

Aizsargātie ieraksti tiek pilnībā izslēgti no brīvās vietas pārvaldības funkcijas darbības.

Ja cietais disks ir pilns un ir aizsargāti visi ieraksti, nevar veikt ierakstīšanu, izmantojot taimeru, vai manuālu ierakstīšanu. Turklāt, kad cietais disks ir pilns, jebkura ierakstīšana tiek automātiski pārtraukta.

#### Ierakstu aizsargāšana

- > Nospiediet **V MEM\*** un pēc tam zaļo pogu, lai atvērtu cietā diska ierakstīšanas iekārtas galveno izvēlni. Sākumā tiek izgaismots izvēlnes elements **HARD DISC CONTENT**.
- > Nospiediet **GO**, lai atvērtu šo izvēlni.
- > Nospiediet **▲** vai **▼**, lai izgaismotu tā ieraksta nosaukumu, kuru vēlaties aizsargāt.
- > Nospiediet sarkano pogu, lai ierakstam iestatītu aizsardzību. Lai atceltu aizsardzību, nospiediet sarkano pogu vēlreiz.
- > Nospiediet **EXIT**, lai aizvērtu izvēlni.

HARD DISC CONTENT			
<b>THE SOPRANOS</b>	<b>12:14</b>	<b>17 JUN</b>	<b>01:34</b>
CROCODILE HUNTER	9:12	17 JUN	1:00
■ WRC RALLY	12:00	14 JUN	1:12
AUSTRALIAN OPEN	9:00	13 JUN	3:25
■ SAT 117	23:00	29 MAY	2:55
■ TV 24	18:00	24 MAY	1:05
V.AUX 4	23:10	22 MAY	12:30
DAYS OF THUNDER	22:00	20 MAY	1:55
CASABLANCA	21:00	13 APR	2:15

■ protection on delete play ⏪ ⏩

Izmantojot izvēlni **HARD DISC CONTENT**, var izvēlēties aizsargājamus ierakstus, kā arī izdzēst nevajadzīgus ierakstus.

## Ieraksta dzēšana

Jebkurā laikā var izdzēst ierakstus, kuri nav vajadzīgi, to skaitā arī aizsargātus ierakstus.

### Ieraksta dzēšana

- > Nospiediet **V MEM\*** un pēc tam zaļo pogu, lai atvērtu cietā diska ierakstīšanas iekārtas galveno izvēlni. Sākumā tiek izgaismots izvēlnes elements **HARD DISC CONTENT**.
- > Nospiediet **GO**, lai atvērtu šo izvēlni.
- > Nospiediet **▼**, lai izgaismotu tā ieraksta nosaukumu, kas jādzēš.
- > Nospiediet **▶▶**, lai varētu dzēst šo ierakstu — ieraksta nosaukums pēc tam tiek parādīts dzeltenā krāsā.
- > Nospiediet dzelteni pogu, lai apstiprinātu dzēšanu, vai nospiediet **◀**, lai ierakstu pārvietotu atpakaļ sarakstā.
- > Izvēlieties nākamo ierakstu, kas jādzēš, vai nospiediet **EXIT**, lai aizvērtu izvēlni.

### Brīvās vietas pārvaldība un satura aizsardzība

Cietā diska ierakstīšanas iekārtai ir brīvās vietas pārvaldības funkcija, kas nepieciešamības gadījumā automātiski atbrīvo vietu ierakstiem, kuri tiek veikti manuāli vai izmantojot taimeri. Tas notiek, no cietā diska izdzēšot nepieciešamo apjomu. Tiek ievēroti šādi principi:

- Aizsargāti ieraksti nekad netiek izdzēsti.
- Ieraksti, kas jau ir skatīti vai rediģēti, tiek izdzēsti pirms ierakstiem, kas nav skatīti vai rediģēti.
- Vecākie ieraksti tiek dzēsti vispirms.
- Cietajā diskā var saglabāt līdz 300 ierakstiem.
- Ierakstīšana, izmantojot taimeri, netiek veikta, ja cietajā diskā vairs nav brīvas vietas un visi ieraksti ir aizsargāti. Ja cietajā diskā vairs nav brīvas vietas, jebkurš procesā esošs ieraksts tiek automātiski apturēts.

# Tiešās pārraides skatīšanās apturēšana un demonstrēšana no atmiņas

Šī cietā diska ierakstīšanas iekārtas iespēja ļauj pārtraukt televīzijas vai STB pārraides skatīšanos, neko nepalaižot garām. Vienkārši apturiet pārraides skatīšanos un atsāciet, kad jums tam ir laiks.

Ieslēdzot avotu, cietā diska ierakstīšanas iekārta pašlaik skatīto pārraidi saglabā atmiņas buferī, kura ietilpība ir trīs stundas, tādēļ no atmiņas var demonstrēt to pārraides fragmentu, kurš tika rādīts, kad pārraidi apturējāt. Cietā diska ierakstīšanas iekārta turpina pārraides saglabāšanu arī tad, kad tā tiek demonstrēta no atmiņas, tādējādi nodrošinot iespēju noskatīties visu pārraidi.

Jūs varat jebkurā laikā pārslēgties un skatīties tiešo pārraidi.

## Pārraides skatīšanās apturēšana

Lai pārraidi varētu apturēt un demonstrēt no atmiņas, kā arī piekļūt iebūvētajam uztvērējam (V.TUNER), jums vispirms izvēlnē SETUP opcijai REPLAY jāiestata funkcijas līmenis BASIC vai EXTENDED. Šie iestatījumi nosaka, kad cietā diska ierakstīšanas iekārta pārraidi sāk saglabāt atmiņas buferī.

- > Nospiediet **VMEM\***, pēc tam zaļo pogu, lai atvērtu galveno izvēlni.
- > Nospiediet **▼**, lai izgaismotu V.TUNER vai STB, un nospiediet **GO**, lai to ieslēgtu.
- > Cietā diska ierakstīšanas iekārta tiešo televīzijas vai STB pārraidi sāk saglabāt atmiņas buferī automātiski.
- > Nospiediet **▲** vai **▼**, lai izvēlētos pārraidi. Lai pārraidi izvēlētos tieši, varat arī izmantot ciparu pogas.
- > Lai apturētu tiešās pārraides skatīšanos, nospiediet **STOP**. Ekrānā tiek parādīts statusa logs. Tagad var demonstrēt no atmiņas buferī saglabāto pārraides daļu.
- > Lai televizoru jebkurā laikā pārslēgtu uz tiešo pārraidi, nospiediet **VMEM\*** un pēc tam attiecīgā avota krāsaino pogu. Var arī īslaicīgi pāriet uz tiešo pārraidi un atpakaļ uz demonstrēšanu no atmiņas, nospiežot **▶▶** un pēc tam **◀◀**.

*Ņemiet vērā, ka pārraides skatīšanos nevar apturēt un demonstrēt no atmiņas, ja cietā diska ierakstīšanas iekārta tajā laikā ieraksta citu pārraidi vai kopē ierakstu, vai arī ja pārraidi, kuras skatīšanos vēlaties apturēt un tad demonstrēt no atmiņas, pret kopēšanu aizsargā korporācija Macrovision. Ja pārraides skatīšanās ir apturēta uz trīs stundām, cietā diska ierakstīšanas iekārta automātiski sāk demonstrēšanu no atmiņas no vietas, kurā pārraides skatīšanās tika apturēta.*

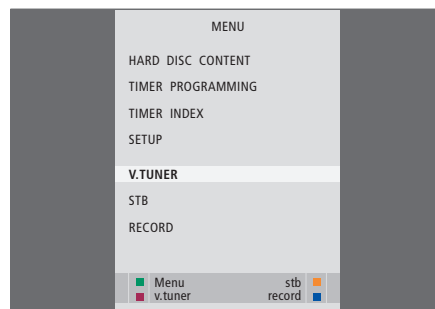

*Ja vēlaties apturēt tiešo TV pārraidi vai demonstrēt to no atmiņas, ir jāizvēlas V.TUNER, nevis tālvadības pultī Beo4 jānospiež poga TV.*



*Statusa loga piemērs. Pārraide tiek demonstrēta no atmiņas pēc tās skatīšanās apturēšanas. Laika rādījums kreisajā pusē norāda, cik ilgi tiešā pārraide tiek kopēta atmiņas buferī — 19 minūtes. Laika rādījums labajā pusē norāda, ka pašreizējais attēls tiek demonstrēts ar piecu minūšu laika nobīdi.*

*Ne tikai TV pārraides var apturēt un pēc tam demonstrēt no atmiņas. To var darīt arī ar pārraidēm, kuras tiek skatītas, izmantojot televizora pierīci, ja tā ir pievienota cietā diska ierakstīšanas iekārta.*

## Pārraides demonstrēšana no atmiņas

Kad notiek demonstrēšana no atmiņas, ierakstu atmiņas buferī var tīt uz priekšu vai atpakaļ, demonstrēt palēninātā režīmā un pa kadram vai minūtei.

### *Pārraides, kuras skatīšanos esat apturējis, demonstrēšana no atmiņas*

Nospiediet, lai pārraidi **GO**  
demonstrētu no atmiņas.

Izmantojiet ciparu pogas, lai ievadītu noteiktu bufera laiku, no kura sākt demonstrēšanu. **0 – 9**

Nospiediet ▲ vai ▼ vairākas reizes, lai demonstrēšanas laikā atmiņā saglabātajā ierakstā pārietu pa minūtei uz priekšu vai atpakaļ. ▲ ▼

Nospiediet zaļo pogu, lai, demonstrējot ierakstu no atmiņas, ierakstu tītu atpakaļ.   
Nospiediet vēlreiz, lai mainītu ātrumu.

Nospiediet dzelteno pogu, lai, demonstrējot ierakstu no atmiņas, ierakstu tītu uz priekšu.   
Nospiediet vēlreiz, lai mainītu ātrumu.

Nospiediet zilo pogu, lai sāktu demonstrēšanu no atmiņas palēninātā režīmā. 

Nospiediet vēlreiz, lai mainītu ātrumu. 

*Demonstrēt no atmiņas atpakaļgaitā palēnināti nevar.*

Nospiediet, lai atsāktu pārraides demonstrēšanu no atmiņas bufera **GO**

Nospiediet ►►, lai īslaicīgi pārietu uz tiešo pārraidi, un ◀◀, lai pārietu atpakaļ uz režīmu demonstrēšanai no atmiņas. ►► ◀◀

Nospiediet, lai apturētu demonstrēšanu no atmiņas. **STOP**

Kamēr demonstrēšana no atmiņas ir apturēta, nospiediet ▲ vai ▲, lai pārraidi skatītu pa kadram uz priekšu vai atpakaļ. ▲ ▼

*Nonākot atmiņas bufera sākumā vai beigās, demonstrēšana no atmiņas sākas automātiski no šīs vietas atmiņas buferī.*

*Demonstrējot no atmiņas, nevar skatīt teletekstu.*

Televizoru jebkurā laikā var pārslēgt no viena tiešraides avota, piemēram, V.TUNER, uz citu, piemēram, STB, tomēr pēc pārslēgšanas iepriekšējā avota pārraide atmiņas buferī vairs netiek saglabāta. Šajā gadījumā tiek saglabāta jaunā avota pārraide.

Ja televizors tiek pārslēgts uz avotu, kurā nenotiek tiešraide, piemēram, DVD, cietā diska ierakstīšanas ierīce pārtrauc pārraides saglabāšanu atmiņas buferī un beidz demonstrēšanu no atmiņas.

### **Svarīga informācija!**

*Atmiņas bufera saturs nav aizsargāts. Ja buferis ir pilns un pārraižu saglabāšana tajā tiek turpināta, saglabājot jaunās pārraides, vecākais saturs tiek izdzēsts.*

*Ja vēlaties būt pilnībā drošs, ka pārraide tiek saglabāta, sāciet ierakstīšanu, galvenajā izvēlnē divas reizes nospiežot RECORD.*

### Kopēšana no atmiņas bufera

Veicot manuālu ierakstīšanu, atmiņas bufera saturu jebkurā laikā var pārskatīt uz sarakstu HARD DISC CONTENT. Ja demonstrēšanas laikā no atmiņas jūs sākat manuālo ierakstīšanu, ierakstīšana sākas tad, kad galvenajā izvēlnē izvēlaties RECORD.

- > Nospiediet zaļo pogu, lai tītu atpakaļ uz vietu, no kuras vēlaties sākt ierakstīšanu.
- > Nospiediet **STOP**, lai apturētu demonstrēšanu no atmiņas.
- > Nospiediet **VMEM** un pēc tam zilo pogu, lai sāktu manuālo ierakstīšanu. Manuālā ierakstīšana sākas no atmiņas buferī izvēlētās vietas.

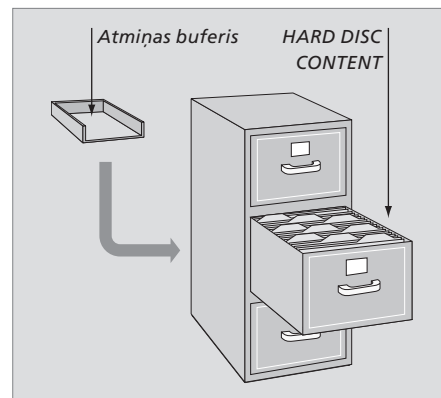

Šajā nodaļā ir aprakstītas papildfunkcijas, kas pieejamas, izvēlnē FEATURE LEVEL iestatot funkciju līmeni ADVANCED.

Līmeņa BASIC funkcijas ir aprakstītas nodaļā *"Ikdienas lietošana"*. Šīs funkcijas ir pieejamas arī līmenī ADVANCED.

Plašāku informāciju par izvēlni FEATURE LEVEL sk. nodaļā *"Prioritārie iestatījumi"* 38. lpp.

Šajā nodaļā arī aprakstīts iebūvētā iekārta Peripheral Unit Controller un tas, kā lietot ar cietā diska ierakstīšanas iekārtu savienoto aprīkojumu.

---

## Grupu lietošana, 24

- Ierakstu ietveršana grupā
- Grupā iekļauto ierakstu skatīšana
- Grupas pārdēvēšana
- Grupas pārvietošana

## Ierakstu rediģēšana, 28

- Visa ieraksta dzēšana
- Ieraksta sadalīšana divās daļās
- Ieraksta saīsināšana
- Ieraksta aizsardzība
- Nosaukuma piešķiršana ierakstam
- Kopēšana uz ārēju ierakstīšanas iekārtu

## Piekļuves ierobežošana ierakstiem — vecāku slēdzene, 32

- Vecāku slēdzene aktivizēšana
- Vecāku slēdzene koda iestatīšana

## Pievienotās videoaparātūras lietošana, izmantojot Beo4, 34

- Iekārtas Peripheral Unit Controller izvēlne
- Beo4 tiešā lietošana
- Aparātūras izvēlņu izmantošana
- Pievienotās aparātūras lietošana blakustelpā

## Prioritārie iestatījumi, 36

- Iestatījumu pielāgošana

## Cietā diska ierakstīšanas iekārtas iestatīšana, 38

- Norādījumi par novietošanu
- Savienojumi
- Tīrīšana
- Ligzdu panelis

## Grupu lietošana

Ja esat saglabājis daudz ierakstu un vēlaties ātri atrast savus iecienītākos ierakstus, nemeklējot visā sarakstā, ievietojiet tos atsevišķā grupā.

Sākotnēji ir iestatītas astoņas grupas — MOVIES, SPORTS, SCIENCE, NEWS, CHILDREN, TV DRAMA, NATURE un TRAVEL.

Lai gan grupām ir iepriekšnoteikti nosaukumi, tām var piešķirt citus nosaukumus.

Kad esat izveidojis un izvēlējies kādu konkrētu grupu, varat pārlūkot tikai ierakstus, kas ir iekļauti šajā grupā.

### Ierakstu iekļaušana grupā

Cietā diska saturs vienmēr tiek rādīts pēc datuma, sākot ar visjaunāko ierakstu. Grupas nosaukums tiek parādīts izvēlnes HARD DISC CONTENT augšējā labajā stūrī.

#### Ieraksta iekļaušana grupā

- > Nospiediet **V MEM\*** un pēc tam zaļo pogu, lai atvērtu cietā diska ierakstīšanas iekārtas galveno izvēlni. HARD DISC CONTENT jau ir izgaismots.
- > Nospiediet **GO**, lai atvērtu šo izvēlni. Ekrānā tiek parādīts visu cietajā diskā saglabāto ierakstu saraksts. Ar ALL tiek apzīmēts saraksts, kurā ir ietverti visi ieraksti.
- > Nospiediet **▲** vai **▼**, lai izgaismotu to ierakstu, kuru vēlaties iekļaut grupā.
- > Nospiediet sarkano pogu, lai atvērtu izvēlni OPTIONS.
- > Nospiediet **▼**, lai izgaismotu izvēlnes elementu GROUP.
- > Nospiediet **◀** vai **▶**, lai izvēlētos vajadzīgo grupu.
- > Nospiediet **EXIT**, lai aizvērtu izvēlni, vai
- > Nospiediet **GO**, lai saglabātu iestatījumu.

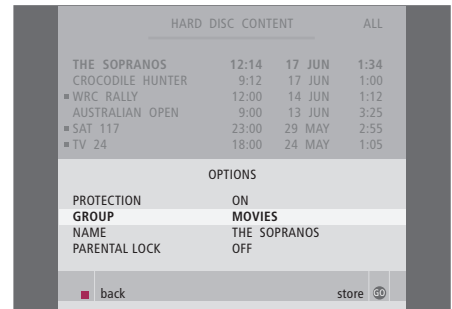

Ieraksta ievietošana grupā, izmantojot izvēlni OPTIONS.



## Grupā iekļauto ierakstu skatīšana

Grupu saturu var skatīt jebkurā laikā.

Grupas, kurās nav ierakstu, izvēlnē

HARD DISC CONTENT netiek parādītas.

### Grupā iekļauto ierakstu skatīšana

- > Nospiediet **V MEM\*** un pēc tam zaļo pogu, lai atvērtu cietā diska ierakstīšanas iekārtas galveno izvēlni. HARD DISC CONTENT jau ir izgaismots.
- > Nospiediet **GO**, lai atvērtu šo izvēlni. Ekrānā tiek parādīts visu cietajā diskā saglabāto ierakstu saraksts.
- > Nospiediet **▶▶**, lai skatītu nākamo grupu.
- > Nospiediet **▶▶** vairākas reizes, lai pārietu uz citām grupām.

### Kad ir atrasta vajadzīgā grupa

- > Nospiediet **▲** vai **▼**, lai pārietu uz citiem ierakstiem.
- > Nospiediet **GO**, lai demonstrētu izvēlēto ierakstu.

HARD DISC CONTENT			ALL
<b>THE SOPRANOS</b>	<b>12:14</b>	<b>17 JUN</b>	<b>1:34</b>
CROCODILE HUNTER	9:12	17 JUN	1:00
■ WRC RALLY	12:00	14 JUN	1:12
AUSTRALIAN OPEN	9:00	13 JUN	3:25
■ SAT 117	23:00	29 MAY	2:55
■ TV 24	18:00	24 MAY	1:05
V.AUX 4	23:10	22 MAY	12:30
DAYS OF THUNDER	22:00	20 MAY	1:55
CASABLANCA	21:00	13 APR	2:15

■ edit      group ▶▶  
■ options      play ⏪

Grupas nosaukums izvēlnē HARD DISC CONTENT tiek rādīts izvēlnes augšējā labajā stūrī. Nospiediet **◀◀** vai **▶▶**, lai pārietu uz citām grupām. Ar ALL tiek apzīmēts saraksts, kurā ir ietverti visi ieraksti.

## Grupas pārdēvēšana

Grupu var būt noderīgi pārdēvēt atbilstoši tajā iekļauto ierakstu tipam vai ierakstu autoram.

### *Grupas pārdēvēšana*

- > Nospiediet **V MEM\*** un pēc tam zaļo pogu, lai atvērtu cietā diska ierakstīšanas iekārtas galveno izvēlni.
- > Nospiediet **▼**, lai izgaismotu izvēlnes elementu **SETUP**, un pēc tam nospiediet **GO**, lai atvērtu izvēlni.
- > Nospiediet **▼**, lai izgaismotu izvēlnes elementu **GROUPS**, un pēc tam nospiediet **GO**, lai atvērtu izvēlni.
- > Nospiediet **▼**, lai izgaismotu tās grupas nosaukumu, kuru vēlaties mainīt.
- > Nospiediet zaļo pogu, lai grupu varētu pārdēvēt.
- > Nospiediet **▼** vai **▲**, lai nosaukumam atrastu atbilstošās rakstzīmes.
- > Nospiediet **▶▶**, lai kursoru pārvietotu uz nākamo zīmi.
- > Nospiediet **GO**, lai saglabātu nosaukumu.  
Ja nepieciešams, atkārtojiet šīs darbības un pārdēvējiet arī citas grupas.
- > Nospiediet **EXIT**, lai aizvērtu izvēlni.

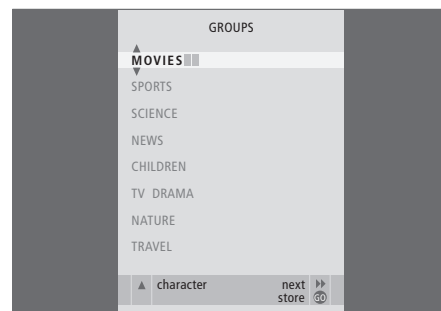

## Grupas pārvietošana

Var mainīt kārtību, kādā grupas tiek parādītas, kad tās pārlūkojat izvēlnē **HARD DISC CONTENT**.

### Grupas pārvietošana

- > Nospiediet **V MEM\*** un pēc tam zaļo pogu, lai atvērtu cietā diska ierakstīšanas iekārtas galveno izvēlni.
- > Nospiediet **▼**, lai izgaismotu izvēlnes elementu **SETUP**, un pēc tam nospiediet **GO**, lai atvērtu izvēlni.
- > Nospiediet **▼**, lai izgaismotu izvēlnes elementu **GROUPS**, un pēc tam nospiediet **GO**, lai atvērtu izvēlni.
- > Nospiediet **▼**, lai izgaismotu tās grupas nosaukumu, kuru vēlaties pārvietot.
- > Nospiediet **▶▶** vienu reizi, lai varētu pārvietot šo grupu. Pēc tam šī grupa tiek izņemta no saraksta.
- > Nospiediet **▼** vai **▲**, lai pārvietotu grupu uz vajadzīgo saraksta vietu.
- > Nospiediet **◀◀**, lai grupu atkal ietvertu sarakstā vai samainītu vietām ar grupu, kas atrodas vajadzīgajā vietā.
- > Pēc tam pārvietojiet to grupu, kuras vietā tika ievietota pirmā grupa, un atkārtojiet nepieciešamās darbības.
- > Nospiediet **EXIT**, lai aizvērtu izvēlni.

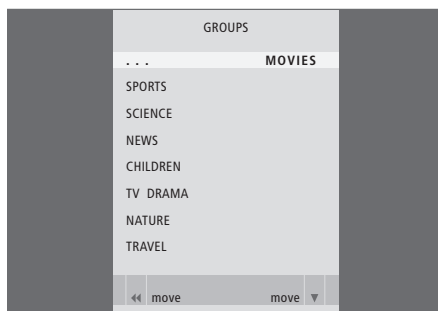

\*PIEZĪME! Dažām tālvadības pultīm Beo4 pogas VMEM nosaukums ir VTAPE.

Pēc tam, kad ieraksts ir izveidots, to var izdzēst, saīsināt, kopēt uz pievienotu ierakstīšanas iekārtu (piemēram, DVD rakstītāju) vai sadalīt divos atsevišķos ierakstos.

Turklāt, izmantojot izvēlni OPTIONS, var aktivizēt, mainīt vai deaktivizēt izvēlētā ieraksta iestatījumus. Var mainīt ieraksta nosaukumu, ierakstu iekļaut kādā grupā un atlasīt iestatījumus, lai nodrošinātu aizsardzību un uzstādītu vecāku slēdzeni.

### Visa ieraksta dzēšana

Var izdzēst ierakstus, kuri nav vajadzīgi, to skaitā arī aizsargātus ierakstus.

#### *Ieraksta dzēšana*

- > Nospiediet **V MEM\*** un pēc tam zaļo pogu, lai atvērtu cietā diska ierakstīšanas iekārtas galveno izvēlni. HARD DISC CONTENT jau ir izgaismots.
- > Nospiediet **GO**, lai atvērtu šo izvēlni.
- > Nospiediet **▼**, lai izgaismotu tā ieraksta nosaukumu, kuru vēlaties dzēst.
- > Nospiediet zaļo pogu, lai atvērtu izvēlni EDIT.
- > Nospiediet **GO**, lai varētu dzēst šo ierakstu — ieraksta nosaukums pēc tam tiek parādīts dzeltenā krāsā.
- > Nospiediet dzelteni pogu, lai apstiprinātu dzēšanu, vai nospiediet **◀**, lai ierakstu pārvietotu atpakaļ sarakstā.
- > Izvēlieties nākamo ierakstu, kuru vēlaties dzēst, vai nospiediet **EXIT**, lai aizvērtu izvēlni.

### Ieraksta sadalīšana divās daļās

Atsevišķu ierakstu var sadalīt divās daļās. Tādā veidā var vienkāršot, piemēram, konkrēta sižeta atrašanu, pārlūkojot garu ierakstu.

#### *Ieraksta sadalīšana divos ierakstos*

- > Nospiediet **V MEM\*** un pēc tam zaļo pogu, lai atvērtu cietā diska ierakstīšanas iekārtas galveno izvēlni. HARD DISC CONTENT jau ir izgaismots.
- > Nospiediet **GO**, lai atvērtu šo izvēlni.
- > Nospiediet **▼**, lai izgaismotu tā ieraksta nosaukumu, kuru vēlaties sadalīt.
- > Nospiediet zaļo pogu, lai atvērtu izvēlni EDIT.
- > Nospiediet **▼**, lai izgaismotu izvēlnes elementu SPLIT, un nospiediet **GO**. Izvēlētais ieraksts tiek apturēts vietā, kurā šo ierakstu pārtraucāt skatīties iepriekšējo reizi.
- > Nospiediet zaļo vai dzelteni pogu, lai ierakstu pārtītu uz vietu, kurā vēlaties to sadalīt, un pēc tam nospiediet **STOP**, lai šajā vietā apturētu demonstrēšanu.
- > Lai sadalītu ierakstu izvēlētajā vietā, nospiediet sarkano pogu. Tiek parādīts uzraksts SPLIT RECORDING?.
- > Ja pārdomājat, nospiediet sarkano pogu, lai atceltu ieraksta sadalīšanu, vai
- > Nospiediet **GO**, lai apstiprinātu savu izvēli. Ieraksts tiek sadalīts. Katra ieraksta daļa saglabā sākotnējā ieraksta nosaukumu, bet jūs tos varat mainīt jebkurā laikā, kā aprakstīts 30. lpp. Laiks, kas redzams ekrānā — sākuma laiks un demonstrēšanas laiks — tiek attiecīgi mainīts.

*Ieraksta sadalīšanas vietu var arī izvēlēties pēc laika, izmantojot tālvadības pults Beo4 ciparu pogas.*

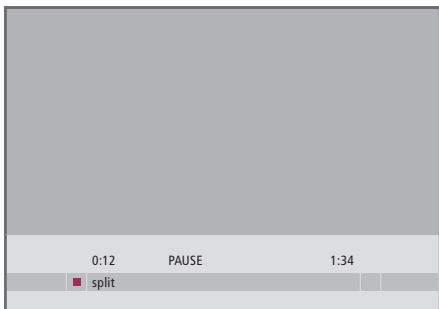

Viena ieraksta sadalīšana divās daļās brīvi izvēlētā vietā.

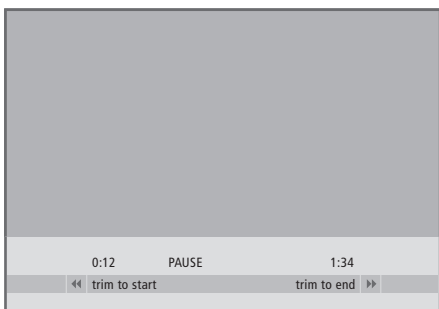

Ieraksta saīsināšana.

## Ieraksta saīsināšana

Ierakstu var saīsināt par kādu daļu. Vienkārši izvēlieties ierakstā attiecīgo vietu un norādiet, vai vēlaties dzēst ieraksta daļu, kas atrodas pirms vai pēc šīs vietas. Nevar dzēst daļu, kas atrodas ieraksta vidū.

### Ieraksta saīsināšana

- > Nospiediet **V MEM\*** un pēc tam zaļo pogu, lai atvērtu cietā diska ierakstišanas iekārtas galveno izvēlni. HARD DISC CONTENT jau ir izgaismots.
- > Nospiediet **GO**, lai atvērtu šo izvēlni.
- > Nospiediet **▼**, lai izgaismotu tā ieraksta nosaukumu, kuru vēlaties saīsināt.
- > Nospiediet zaļo pogu, lai atvērtu izvēlni EDIT.
- > Nospiediet **▼**, lai izgaismotu izvēlnes elementu TRIM, un nospiediet **GO**. Izvēlētais ieraksts tiek apturēts vietā, kurā šo ierakstu pārtraucāt skatīties iepriekšējo reizi.
- > Nospiediet zaļo vai dzelteno pogu, lai ierakstu tītu uz vietu, no kuras vēlaties ierakstu saīsināt, un pēc tam nospiediet **STOP**, lai šajā vietā apturētu demonstrēšanu.
- > Lai ierakstu varētu saīsināt no sākuma līdz apturēšanas vietai, nospiediet **◀**. Lai ierakstu varētu saīsināt no apturēšanas vietas līdz beigām, nospiediet **▶**.
- > Ja pārdomājat, nospiediet **◀** vai **▶**, lai atceltu ieraksta saīsināšanu., vai
- > Nospiediet dzelteno pogu, lai apstiprinātu savu izvēli. Ieraksts tiek saīsināts, un ekrānā redzami laika rādījumi — demonstrēšanas ilgums no ieraksta sākuma un kopējais ieraksta ilgums — tiek atbilstoši nomainīti.

\*PIEZĪME! Dažām tālrunu pultīm Beo4 pogas VMEM nosaukums ir VTAPE.

## Ieraksta aizsardzība

Aizsargātie ieraksti tiek pilnībā izslēgti no brīvās vietas pārvaldības funkcijas darbības. Ja cietais disks ir pilns un ir aizsargāti visi ieraksti, nevar veikt ierakstīšanu, izmantojot taimeru, vai manuālu ierakstīšanu. Turklāt, kad cietais disks ir pilns, jebkura ierakstīšana tiek automātiski pārtraukta.

### Ieraksta aizsargāšana

- > Nospiediet **V MEM\*** un pēc tam zaļo pogu, lai atvērtu cietā diska ierakstīšanas iekārtas galveno izvēlni. HARD DISC CONTENT jau ir izgaismots.
- > Nospiediet **GO**, lai atvērtu šo izvēlni.
- > Nospiediet **▲** vai **▼**, lai izgaismotu tā ieraksta nosaukumu, kuru vēlaties aizsargāt.
- > Nospiediet sarkano pogu, lai atvērtu izvēlni OPTIONS. Sākumā tiek izgaismots izvēlnes elements PROTECTION.
- > Nospiediet **◀** vai **▶**, lai izvēlētos iestatījumu ON. Lai deaktivizētu izvēlēto ieraksta aizsardzību, izvēlieties iestatījumu OFF.
- > Nospiediet **EXIT**, lai aizvērtu izvēlni, vai
- > Nospiediet **GO**, lai saglabātu iestatījumu.

## Nosaukuma piešķiršana ierakstam

Ja ierakstītai televīzijas pārraidei nosaukums nav piešķirts automātiski vai tās ierakstīšana ir veikta manuāli, šī ieraksta atrašanu izvēlnē HARD DISC CONTENT var atvieglot, piešķirot nosaukumu.

### Nosaukuma piešķiršana ierakstam

- > Nospiediet **V MEM\*** un pēc tam zaļo pogu, lai atvērtu cietā diska ierakstīšanas iekārtas galveno izvēlni. HARD DISC CONTENT jau ir izgaismots.
- > Nospiediet **GO**, lai atvērtu šo izvēlni.
- > Nospiediet **▲** vai **▼**, lai izgaismotu tā ieraksta apzīmējumu, kuram piešķirt nosaukumu.
- > Nospiediet sarkano pogu, lai atvērtu izvēlni OPTIONS.
- > Nospiediet **▼**, lai izgaismotu izvēlnes elementu NAME, un pēc tam nospiediet tālvadības pults Beo4 zaļo pogu. Pēc tam varat rediģēt nosaukumu.
- > Ja vēlaties dzēst esošo nosaukumu pirms jaunā nosaukuma ievadīšanas, nospiediet Beo4 dzelteni pogu. Viss nosaukums tiek izdzēsts.
- > Nospiediet **▼** vai **▲**, lai nosaukumam atrastu atbilstošās rakstzīmes.
- > Nospiediet **▶**, lai kursoru pārvietotu uz nākamo zīmi.
- > Nospiediet **EXIT**, lai aizvērtu izvēlni, vai
- > Nospiediet **GO**, lai saglabātu iestatījumu.

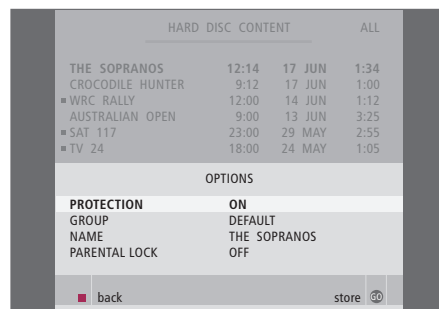

Saglabājamo ierakstu aizsargāšana.

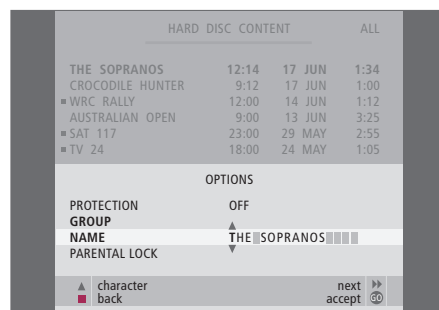

Nosaukuma piešķiršana ierakstam.

## Kopēšana uz ārēju ierakstīšanas iekārtu

Ir ieteicams vissvarīgākos ierakstus kopēt ierakstīšanas iekārtā, kas savienota ar cietā diska ierakstīšanas iekārtu, piemēram, DVD ierakstītāju.

### Ieraksta kopēšana

- > Nospiediet **V MEM\*** un pēc tam zaļo pogu, lai atvērtu cietā diska ierakstīšanas iekārtas galveno izvēlni. HARD DISC CONTENT jau ir izgaismots.
- > Nospiediet **GO**, lai atvērtu šo izvēlni.
- > Nospiediet **▼**, lai izgaismotu tā ieraksta nosaukumu, kuru vēlaties kopēt.
- > Nospiediet zaļo pogu, lai atvērtu izvēlni EDIT.
- > Nospiediet **▼**, lai izgaismotu izvēlnes elementu EXTERNAL COPY, un nospiediet **GO**.

Ja ārējās ierakstīšanas iekārtas ražotājs ir Bang & Olufsen vai arī jums ir Bang & Olufsen DVD vadības iekārtas, cietā diska ierakstīšanas iekārta ieslēdz ārējo ierakstīšanas iekārtu un demonstrē izvēlēto ierakstu no sākuma. Pretējā gadījumā ārējā ierakstīšanas iekārta jāieslēdz un ierakstīšana jāsāk manuāli. Ekrānā īslaicīgi tiek parādīta galvenā izvēlne, kurā redzams ziņojums EXTERNAL COPY IN PROGRESS, un atlikušā laika rādījums. Pēc dažām sekundēm tiek rādīts pašlaik kopētais ieraksts.

### Kopēšanas uz ārējo ierakstīšanas iekārtu pārtraukšana

- > Nospiediet **V MEM\*** un pēc tam zaļo pogu, lai atvērtu cietā diska ierakstīšanas iekārtas galveno izvēlni. HARD DISC CONTENT jau ir izgaismots.
- > Ekrānā tiek parādīta galvenā izvēlne, kurā redzams ziņojums EXTERNAL COPY IN PROGRESS un atlikušā laika rādījums.
- > Nospiediet dzelteni pogu, lai pārtrauktu kopēšanu uz ārējo iekārtu.

*Kad kopēšana ir pabeigta, gan cietā diska ierakstīšanas iekārta, gan ārējā ierakstīšanas iekārta tiek pārslēgta gaidīšanas režīmā. Ja ārējās ierakstīšanas iekārtas ražotājs nav Bang & Olufsen vai arī jums nav Bang & Olufsen DVD vadības iekārta, ārējā ierakstīšanas iekārta jāizslēdz manuāli.*



*Kopēšana uz ārēju ierakstīšanas iekārtu. Kamēr ieraksts tiek kopēts ārējā ierakstīšanas iekārtā, jūs nevarat demonstrēt ierakstus, kas saglabāti cietā diska ierakstīšanas iekārtā.*

Piekļuvi saviem ierakstiem var ierobežot, aktivizējot vecāku slēdzenes funkciju. Lai to izdarītu, vispirms jāievada vecāku slēdzenes kods.

Izvēlnē PARENTAL LOCK CODE ļauj iestatīt kodu, kas ierobežo piekļuvi jūsu ierakstiem.

### Vecāku slēdzenes aktivizēšana

Ievadiet vecāku slēdzenes kodu, lai skatītu ierakstus, kuri tiek aizsargāti, izmantojot vecāku slēdzeni. Ja trīs reizes tiek ievadīts nepareizs kods, ekrānā tiek parādīta galvenā izvēlne.

- > Nospiediet **V MEM\*** un pēc tam zaļo pogu, lai atvērtu cietā diska ierakstīšanas iekārtas galveno izvēlni. HARD DISC CONTENT jau ir izgaismots.
- > Nospiediet **GO**, lai atvērtu šo izvēlni.
- > Nospiediet **▲** vai **▼**, lai izgaismotu tā ieraksta nosaukumu, kuram vēlaties ierobežot piekļuvi.
- > Nospiediet sarkano pogu, lai atvērtu izvēlni OPTIONS.
- > Nospiediet **▼**, lai izgaismotu izvēlnes elementu PARENTAL LOCK. Tiek parādīts pašreizējais iestatījums.
- > Nospiediet **►►**. Cietā diska ierakstīšanas iekārtas ekrānā tiek parādīts aicinājums ievadīt pareizu vecāku slēdzenes kodu.
- > Ievadiet kodu, izmantojot tālvadības pults Beo4 ciparu pogas. Pēc tam, kad ir ievadīts pēdējais cipars, iestatījums PARENTAL LOCK tiek nomainīts. Visiem ierakstiem var piekļūt līdz brīdim, kad cietā diska ierakstīšanas iekārta tiek pārslēgta gaidīšanas režīmā.
- > Nospiediet **EXIT**, lai aizvērtu izvēlni, vai
- > Nospiediet **GO**, lai saglabātu iestatījumu.

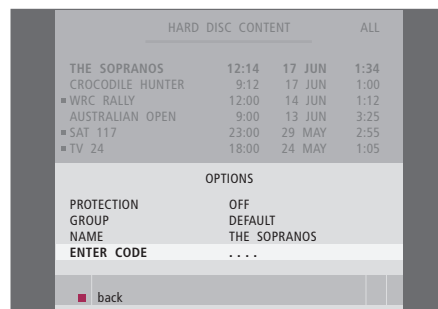



## Vecāku slēdzenes koda iestatīšana

Ja kāda iemesla dēļ esat aizmirsis kodu, laikā, kad ir izgaismots izvēlnes elements OLD CODE, varat trīs reizes ievadīt kodu 9999. Šī darbība iestatīs kodu 0000 un ļaus ievadīt jaunu kodu.

- > Nospiediet **V MEM\*** un pēc tam zaļo pogu, lai atvērtu cietā diska ierakstīšanas iekārtas galveno izvēlni.
- > Nospiediet **▼**, lai izgaismotu izvēlnes elementu **SETUP**, un pēc tam nospiediet **GO**, lai atvērtu izvēlni.
- > Nospiediet **▼**, lai izgaismotu izvēlnes elementu **PARENTAL LOCK CODE**, un nospiediet **GO**, lai atvērtu izvēlni.
- > Ievadiet kodu, izmantojot ciparu pogas.
- > Ievadiet kodu vēlreiz, lai to apstiprinātu.
- > Nospiediet **EXIT**, lai aizvērtu izvēlni, vai
- > Nospiediet **GO**, lai saglabātu iestatījumu.

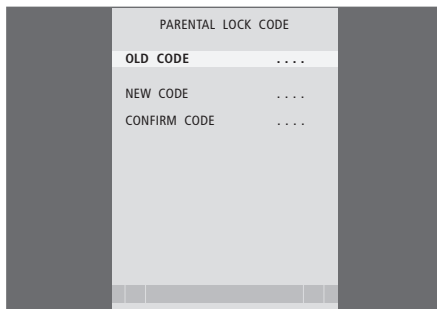

\*PIEZĪME! Dažām tālvadības pultīm Beo4 pogas VMEM nosaukums ir VTAPE.

Iebūvētā iekārta Peripheral Unit Controller nodrošina pievienotās videoaparātūras, piemēram, televizora pierīces, un tālvadības pults Beo4 darbības saskaņošanu.

Tālvadības pulti Beo4 var izmantot, lai ieslēgtu televīzijas kanālus un lietotu funkcijas, kuras nodrošina pievienotā aparātūra.

Dažas funkcijas var lietot, izmantojot Beo4, pēc aparātūras ieslēgšanas. Papildu funkcijas ir pieejamas iekārtas Peripheral Unit Controller izvēlnē, kad to atverat ekrānā.

Lai iegūtu informāciju par dažādām funkcijām, kuras nodrošina pievienotā aparātūra, lūdzu, skatiet attiecīgā izstrādājuma lietotāja rokasgrāmatu.

Lai iegūtu informāciju par atbalstīto aparātūru, sazinieties ar Bang & Olufsen tirgotāju.

### Iekārtas Peripheral Unit Controller izvēlne

Iespējams, aparātūras komplektācijā iekļautās tālvadības pults pogu funkcijas atšķiras no tām, kādas ir piešķirtas tālvadības pults Beo4 pogām. Lai skatītu, ar kurām Beo4 pogām tiek aktivizēti noteikti pakalpojumi vai funkcijas, atveriet ekrānā iekārtas Peripheral Unit Controller izvēlni.

Nospiediet V MEM un pēc tam dzeltenu pogu, lai ieslēgtu pievienoto aprīkojumu.

**V MEM**



Nospiediet MENU, pēc tam GO, lai atvērtu iekārtas Peripheral Unit Controller izvēlni.

**MENU**

**GO**

Nospiediet to cipara pogu, kas aktivizē vajadzīgo funkciju, vai

**1 – 9**

Nospiediet kādu no krāsainajām pogām, lai aktivizētu funkciju.

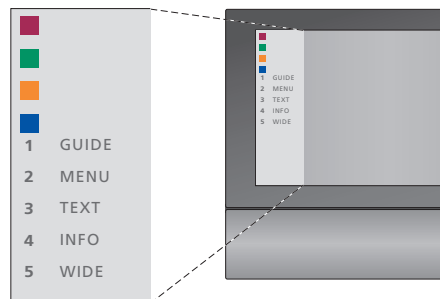

*Iekārtas Peripheral Unit Controller izvēlnes piemērs — tālvadības pults Beo4 pogas tiek norādītas izvēlnes kreisajā pusē, bet to funkcijas — labajā. Izvēlnē var būt norādītas arī pievienotās aparātūras tālvadības pults pogas.*

## Beo4 tiešā lietošana

Ja ir zināms, kura Beo4 poga aktivizē vajadzīgo funkciju, šo funkciju var aktivizēt, iepriekš neatverot iekārtas Peripheral Unit Controller izvēlni.

### *Kamēr aparatūra ir ieslēgta*

Nospiediet pogu GO un pēc tam ciparu pogu, kas aktivizē vajadzīgo funkciju.

**GO**  
**1 – 9**

Lai aktivizētu funkciju, nospiediet kādu no krāsainajām pogām.



Lai kursoru, piemēram, televizora pierīces kanālu sarakstā, pārvietotu uz augšu vai uz leju, nospiediet pogu GO un pēc tam ▲ vai ▼.

**GO**  
▲  
▼

Nospiediet un turiet GO, lai ekrānā atvērtu televīzijas pārraižu programmu vai reklāmkarogu "Now/Next", ja izmantojamā televizora pierīce nodrošina šo funkciju atbalstu.

**GO**

## Aparatūras izvēlņu izmantošana

Pēc tam, kad pievienotā aparatūra ir aktivizēta, tās izvēlnes var lietot, izmantojot tālvadības pulti Beo4.

### *Kad tiek rādītas aparatūras izvēlnes*

Kursora pārvietošana uz augšu vai uz leju.



Kursora pārvietošana pa kreisi vai pa labi.



Funkcijas izvēle un aktivizēšana.

**GO**  
**GO**

Lai atvērtu citas izvēlnes vai kanālu saraksta lapas, nospiediet pogu GO un pēc tam ◀ vai ▶.



Izvēlņu aizvēršana vai iepriekšēja līmeņa izvēlnes atvēršana\*.

**STOP**

Izmantojiet ciparu pogas, lai izvēlnēs vai pakalpojumos ievadītu informāciju, kad tas ir nepieciešams.

**1 – 9**

Izvēlņu aizvēršana, dažādu režīmu, piemēram, radiouztvērēja, ieslēgšana vai izslēgšana.

**EXIT**

Izmantojiet krāsainās pogas, kā norādīts pievienotās aparatūras izvēlnēs.



*\*Lai atgrieztos iepriekšējā izvēlnē, atkarībā no izvēlētā avota, iespējams, STOP vietā būs divas reizes jānospiež EXIT.*

## Aparatūras izmantošana no blakustelpas

Ja galvenajā telpā televizoram ir pievienota televizora pierīce, izmantojot cietā diska ierakstīšanas iekārtu, vai tā televizoram ir pievienota tieši, televizora pierīci var lietot no blakustelpas televizora. Tomēr blakustelpā uzstādītā televizora ekrānā nevar atvērt iekārtas Peripheral Unit Controller izvēlni.

Nospiediet, lai ieslēgtu galvenajā telpā uzstādīto aparatūru.

**VMEM**

Nospiediet pogu GO un pēc tam ciparu pogu, kas aktivizē vajadzīgo funkciju.

**GO**  
**1 – 9**

Lai aktivizētu funkciju, nospiediet kādu no krāsainajām pogām.



## Prioritārie iestatījumi

Var aktivizēt, pielāgot un deaktivizēt ar cietā diska ierakstīšanas iekārtas ikdienas lietošanu saistītās funkcijas. Tas tiek veikts, izmantojot izvēlni SETUP.

Izvēlnē SETUP var izvēlēties šādus iestatījumus:

- funkciju pamata vai papildu līmeni;
- vecāku slēdzeni, kas ierobežo piekļuvi ierakstiem;
- grupas, kurās var ievietot ierakstus;
- ierakstīšanas kvalitāti;
- manuālās ierakstīšanas ilgumu;
- izstrādājumu reģistrēšanu, kas saistīti ar cietā diska ierakstīšanas iekārtu, piemēram, televīzijas pierīces reģistrēšanu;
- tiešās pārraides skatīšanās apturēšanu un demonstrēšanu no atmiņas;
- izvēlņu valodu;
- televīzijas pārraižu precīzu noregulēšanu;
- iebūvēto pulksteni.

### Iestatījumu pielāgošana

Abi funkciju līmeņa iestatījumi — BASIC un ADVANCED — nosaka izvēlnes SETUP saturu. Vecāku slēdzenes, grupu, ierakstīšanas kvalitātes iestatījumi un iestatījumi demonstrēšanai no atmiņas ir pieejami tikai funkciju līmenī ADVANCED.

#### Iestatījumu pielāgošana

- > Nospiediet **V MEM\*** un pēc tam zaļo pogu, lai atvērtu cietā diska ierakstīšanas iekārtas galveno izvēlni.
- > Nospiediet **▼**, lai izgaismotu izvēlnes elementu SETUP, un pēc tam nospiediet **GO**, lai atvērtu izvēlni.
- > Nospiediet **▼** vai **▲**, lai pārietu uz citiem izvēlnes elementiem.
- > Nospiediet **GO**, lai izvēlētos opciju.
- > Nospiediet **◀▶** vai ciparu pogas, lai mainītu iestatījumus.
- > Nospiediet **EXIT**, lai aizvērtu izvēlni, vai
- > Nospiediet **GO**, lai saglabātu iestatījumu.

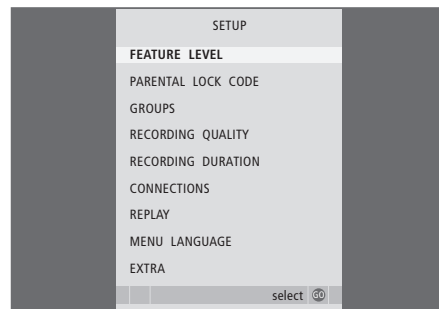

*Aktivizējiet, pielāgojiet un deaktivizējiet cietā diska ierakstīšanas iekārtas funkcijas, izmantojot izvēlni SETUP.*

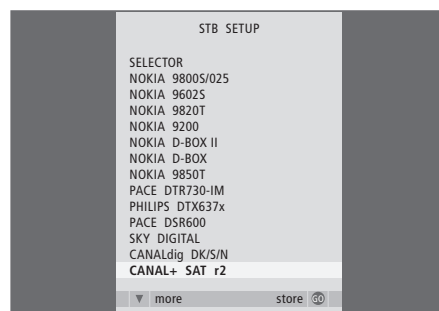

*Ja cietā diska ierakstīšanas iekārtai esat pievienojis televizora pierīci un reģistrējis to cietā diska ierakstīšanas iekārtas izvēlnē CONNECTIONS, jums iepriekš minētajā izvēlnē jāizvēlas konkrētā televizora pierīce.*

\*PIEZĪME! Dažām tālvadības pultīm Beo4 pogas VMEM nosaukums ir VTAPE.

### Izvēlnes SETUP elementi

**FEATURE LEVEL** ... Pieejamās opcijas ir BASIC un ADVANCED. Funkciju kopa BASIC ļauj izmantot cietā diska ierakstīšanas iekārtu tāpat kā videomagnetofonu, bet ADVANCED nodrošina iespēju, piemēram, sagrupēt ierakstus un ierobežot piekļuvi ierakstiem, izmantojot vecāku slēdzeni.

**(PARENTAL LOCK CODE)** ... Ļauj ievadīt piekļuves kodu, lai ierobežotu piekļuvi ierakstiem. Lai ievadītu kodu, izmantojiet ciparu pogas.

**(GROUPS)**... Ir pieejamas astoņas sākotnēji iestatītas grupas, kurās var ievietot ierakstus. Šīs grupas var pārvietot un pārdēvēt izvēlnē **GROUPS**. Lai mainītu ekrānā redzamo grupu secību, izmantojiet bultiņu pogas. Lai pārdēvētu grupas, nospiediet zaļo pogu. Nospiediet ▲ vai ▼, lai izvēlētos rakstzīmes, un ◀ vai ▶, lai nosaukumā pārvietotos starp rakstzīmēm. Nospiediet **GO**, kad ievadīšana ir pabeigta.

**(RECORDING QUALITY)** ... Norāda ierakstīšanas kvalitāti. Pieejamās opcijas ir **STANDARD** un **HIGH**. Ņemiet vērā, ka, izvēloties iestatījumu **STANDARD**, ieraksts cietajā diskā aizņems mazāk vietas.

**RECORDING DURATION** ... Nosaka standarta ilgumu, veicot manuālo ierakstīšanu. Tas nozīmē, ka manuāla ierakstīšana pašam nav jāizslēdz.

**CONNECTIONS** ... Reģistrējiet jebkuru izstrādājumu, ko esat pievienojis cietā diska ierakstīšanas iekārtai, piemēram, televīzijas pierīci (STB), videomagnetofonu (V.TAPE), DVD atskaņotāju (DVD), dekodētāju (DECODER) vai citu aprīkojumu (V.AUX). Nospiediet ▼, lai izgaismotu pievienotā izstrādājuma nosaukumu, un nospiediet **GO**, lai saglabātu iestatījumu. Ja izvēlaties STB, tiek atvērta izvēlne **STB SETUP**. Ekrānā redzamajā sarakstā atrodiet televizora pierīci.

**(REPLAY)** ... Funkcijas **REPLAY** iestatījums nosaka, kad cietā diska ierakstīšanas iekārtai jāsāk tiešās pārraides kopēšana atmiņas buferī. Pieejamās opcijas ir **OFF**, **BASIC** un **EXTENDED**. Demonstrēšana no atmiņas **BASIC** sāk kopēt atmiņā tad, kad tiešā pārraide tiek apturēta. Demonstrēšana no atmiņas **EXTENDED** sāk kopēšanu atmiņas buferī, tiklīdz izvēlaties avotu, piemēram, **TV.TUNER**. Funkcijas **REPLAY** rūpnīcas iestatījums ir **OFF**. *Ņemiet vērā, ka šis iestatījums V.TUNER padara nepieejamu.*

Plašāku informāciju par demonstrēšanu no atmiņas skatiet rokasgrāmatas nodaļā *“Tiešās pārraides skatīšanās apturēšana un demonstrēšana no atmiņas”* 20. lpp.

**MENU LANGUAGE** ... Izvēlieties izvēlņu sistēmai kādu no astoņām valodām.

**TUNING** ... Precīza programmu noregulēšana, kuras ir saglabātas cietā diska ierakstīšanas iekārtas uztvērējā. Var arī pielāgot skanējuma iestatījumu — mono vai stereo. Ja izvēlnē **CONNECTIONS** ir reģistrēts dekodētājs, var izvēlēties arī pievienoto dekodētāju. Ja funkcijas **FEATURE LEVEL** iestatījums ir **ADVANCED**, izvēlnei **TUNING** var piekļūt, izmantojot izvēlni **EXTRA**.

**CLOCK** ... Laika un datuma iestatīšana. Tas ir svarīgi, lai nodrošinātu pareizu ierakstīšanu, izmantojot taimeru. Ja funkcijas **FEATURE LEVEL** iestatījums ir **ADVANCED**, izvēlnei **CLOCK** var piekļūt, izmantojot izvēlni **EXTRA**.

Iestatot cietā diska ierakstīšanas iekārtu, izpildiet šajā nodaļā aprakstītos norādījumus un procedūras.

### Norādījumi par novietošanu

Novietojiet cietā diska ierakstīšanas iekārtu uz stingras horizontālas virsmas. Nenovietojiet uz cietā diska ierakstīšanas iekārtas nekādus priekšmetus.

Nenovietojiet cietā diska ierakstīšanas iekārtu radiatoru, tiešas saules gaismas vai citu sildelementu tuvumā.

Nenovietojiet cietā diska ierakstīšanas iekārtu uz paklāja, jo tas nosprosto ierakstīšanas iekārtas ventilācijas atveres.

Cietā diska ierakstīšanas iekārta ir paredzēta lietošanai tikai sausās iekštelpās temperatūru diapazonā 10–40°C (50–104°F).

### Informācija par to, kas jā dara, ja cietā diska ierakstīšanas iekārta pārkarst

Ja, piemēram, ventilācijas atveres ir aizklātas vai cietā diska ierakstīšanas iekārta ir novietota tiešā saules gaismā, ierakstīšanas iekārta var pārkarst. Ja tā notiek, displejā gaidīšanas režīma indikators mirgo sarkanā un zaļā krāsā, kā arī tiek parādīts brīdinājums.

Nekavējoties izslēdziet cietā diska ierakstīšanas iekārtu un ļaujiet tai atdzist. Pirms atkal to ieslēdzat, novietojiet to vietā, kas atbilst iepriekš sniegtajam raksturojumam.

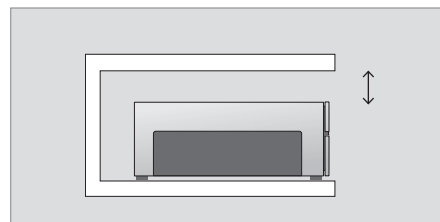

Novietojot cietā diska ierakstīšanas iekārtu, atstājiet ap to pietiekami daudz vietas ventilācijai.



Ja ekrānā parādās šis brīdinājums un jūs neizslēdzat cietā diska ierakstīšanas iekārtu, tā pēc pāris minūtēm automātiski izslēdzas pati un ir izslēgta, līdz tā ir pietiekami atdzisusi. Šajā laikā cietā diska ierakstīšanas iekārtu izmantot nevar.

## Savienojumi

Cietā diska ierakstīšanas iekārta ir paredzēta savienošanai ar Bang & Olufsen televizoru, izmantojot 21 kontakta AV kabeli. Pārskatu par ligzdu paneli sk. 43. lpp.

*Reģistrējiet visu aprīkojumu, kas pievienots jūsu televizoram. Tas jāveic, izmantojot televizora iestatīšanas izvēlni. Lai pareizi pievienotu un reģistrētu papildu aparāturu, skatiet Bang & Olufsen televizora lietošanas rokasgrāmatu.*

### Cietā diska ierakstīšanas iekārtas pievienošana televizoram

- > Izmantojot 21 kontakta kabeļa spraudni, savienojiet cietā diska ierakstīšanas iekārtas ligzdu TV ar televizora ligzdu V.TAPE (vai V.MEM).
- > Savienojiet ārējās antenas kabeli ar cietā diska ierakstīšanas iekārtas aizmugures paneļa signāla ieejas ligzdu, kas apzīmēta ar .
- > Raidiet antenas signālu uz televizoru, izmantojot antenas kabeli, kas ietilpst cietā diska ierakstīšanas iekārtas komplektācijā.
- > Savienojiet vienu tā galu ar cietā diska ierakstīšanas iekārtas antenas ligzdu TV, un otru galu ar televizora ligzdu paneļa antenas ligzdu, kas apzīmēta ar TV.
- > Izmantojot 21 kontakta AV kabeli, savienojiet jebkuru papildu videoaparāturu, piemēram, DVD ierakstītāju, televizora pierīci vai videomagnetafonu, ar cietā diska ierakstīšanas iekārtas ligzdu AUX.
- > Lai pievienotu papildu videoaparāturu, cietā diska ierakstīšanas iekārtas ligzdai DATA pievienojiet infrasarkanā staru raidītāju.
- > Visbeidzot pievienojiet cietā diska ierakstīšanas iekārtu un visu pievienoto aparāturu strāvas avotam. Tagad cietā diska ierakstīšanas iekārta atrodas gaidīšanas režīmā, uz ko displeja panelī norāda sarkanais indikators.

*Jebkura aparātūra, ko esat pievienojis cietā diska ierakstīšanas iekārtas ligzdai AUX, ir jāreģistrē cietā diska ierakstīšanas iekārtas izvēlnē CONNECTIONS, nevis attiecīgajā televizora izvēlnē. Plašāku informāciju par pievienotās aparātūras reģistrēšanu sk. nodaļā "Prioritārie iestatījumi" 38. lpp.*

### Televizora pierīces savienojums

Televizora pierīci var pievienot cietā diska ierakstīšanas iekārtai vai televizoram. Neatkarīgi no tā, kuru iestatīšanu jūs izvēlaties, jūs varat veikt televizora pierīces pārraižu manuālu ierakstīšanu vai ierakstīšanu, izmantojot taimerī.

*Ja televizora pierīci pievienojat televizoram: jūs cietā diska ierakstīšanas iekārtā nevarat lietot funkciju demonstrēšanai no atmiņas, kamēr skatāties televizora pierīces pārraidi. Informāciju par to, kā televizora pierīci pievienot televizoram, sk. televizora rokasgrāmatā.*

*Ja televizora pierīci pievienojat cietā diska ierakstīšanas iekārtai: jūs varat lietot funkciju demonstrēšanai no atmiņas, kamēr skatāties televizora pierīces pārraidi.*

### Televizora pierīces pievienošana cietā diska ierakstīšanas iekārtai

- > Pievienojiet infrasarkanā staru raidītāju ligzdai DATA.
- > Piestipriniet infrasarkanā staru raidītāju pie televizora pierīces infrasarkanā staru uztvērēja.
- > Lai varētu izmantot televizora pierīces tālvadības pultī, neaizsedziet tās infrasarkanā staru uztvērēju.

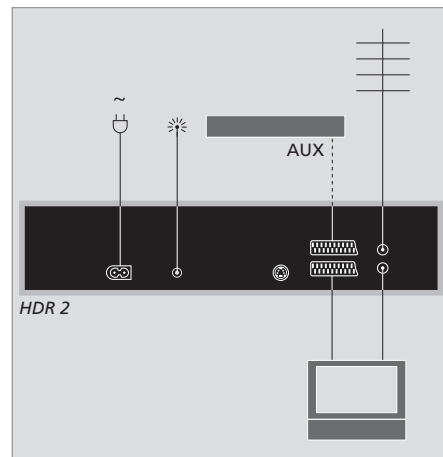

*Izmantojot 21 kontakta AV kabeli, jebkuru papildu videoaparāturu, piemēram, DVD ierakstītāju, televizora pierīci vai videomagnetafonu, pievienojiet cietā diska ierakstīšanas iekārtas ligzdai AUX.*

## **Tīrīšana**

Noslaukiet putekļus no virsmām, izmantojot sausu un mīkstu drānu. Eļļas traipus un grūti notīrāmus traipus var noņemt ar mīkstu un stingri izgrieztu drānu bez plūksnām, kas iepriekš ir iemērta vājā ūdens un viegla mazgāšanas līdzekļa, piemēram, trauku mazgāšanas līdzekļa, šķīdumā.

Nemēģiniet atvērt cietā diska ierakstīšanas iekārtu. Šādas darbības drīkst veikt tikai kvalificēts tehniskās apkopes darbinieks.

*Cietā diska ierakstīšanas iekārtas detaļu tīrīšanai nekādā gadījumā nedrīkst lietot spirtu vai citus šķīdinātājus!*



Cietā diska ierakstīšanas iekārtu var pievienot televizoram, izmantojot aizmugurē esošo ligzdu paneli.

Lai nodrošinātu, ka tā ir pievienota pareizi, skatiet ārēji pievienotās aparatūras komplektācijā iekļauto rokasgrāmatu.



#### ~ (strāva)

Ligzda savienojumam ar strāvas avotu.

#### DATA

Infrasarkano staru raidītāja pievienošanai, lai to izmantotu kopā ar televizora pierīci.

#### Y/C INPUT

Televizora pierīces vai citas aparatūras pievienošanai, izmantojot Y/C izvadi.

*Ja izstrādājumam, ko vēlaties pievienot cietā diska ierakstīšanas pierīcei, ir gan 21 kontakta AV savienojums, gan arī savienojums, izmantojot ligzdu Y/C INPUT, ir ieteicams veikt abus savienojumus. Šādi tiek nodrošināta maksimāla attēla kvalitāte.*

#### TV (21 kontakta)

21 kontakta kontakta ligzda savienošanai ar televizoru.

#### AUX

21 kontakta ligzda savienošanai ar papildu aparatūru, piemēram, televizora pierīci.

#### TV

Antenas ieejas ligzda ārējas antenas vai TV tīkla kabeļa pievienošanai.

#### TV (antena)

Antenas izvades ligzda savienošanai ar televizoru.

Lai ekrāna izvēlnēs viegli varētu izvēlēties vajadzīgās iespējas, ko piedāvā sistēma, šajā nodaļā sniegts pārskats par visu izvēlņu sistēmu.

Ņemiet vērā, ka izvēlnes hierarhijas saturs ir atkarīgs no izvēlnes SETUP elementa FEATURE LEVEL iestatījuma — BASIC vai ADVANCED. Rūpnīcā iestatītais noklusējuma iestatījums ir BASIC.

Šajā nodaļā ir sniegta arī detalizēta informācija par atsevišķām izvēlnēm, kurās tiek piedāvātas vairākas iestatīšanas un regulēšanas opcijas.

Plašāku informāciju par to, kā iestatīt funkciju līmeni, sk. nodaļā "Prioritārie iestatījumi" 36. lpp.

### Izvēlņu sistēma funkciju līmenī BASIC

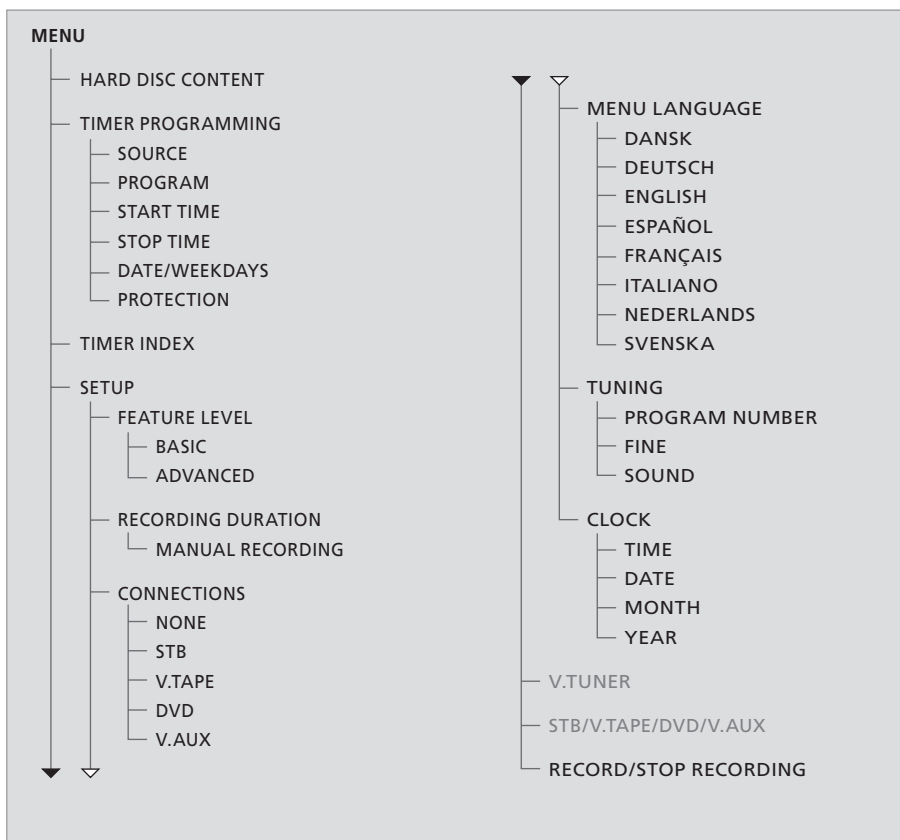

Nospiediet V MEM\* un pēc tam zaļo pogu, lai piekļūtu izvēlņu sistēmai.

## Izvēlņu sistēma funkciju līmenī ADVANCED

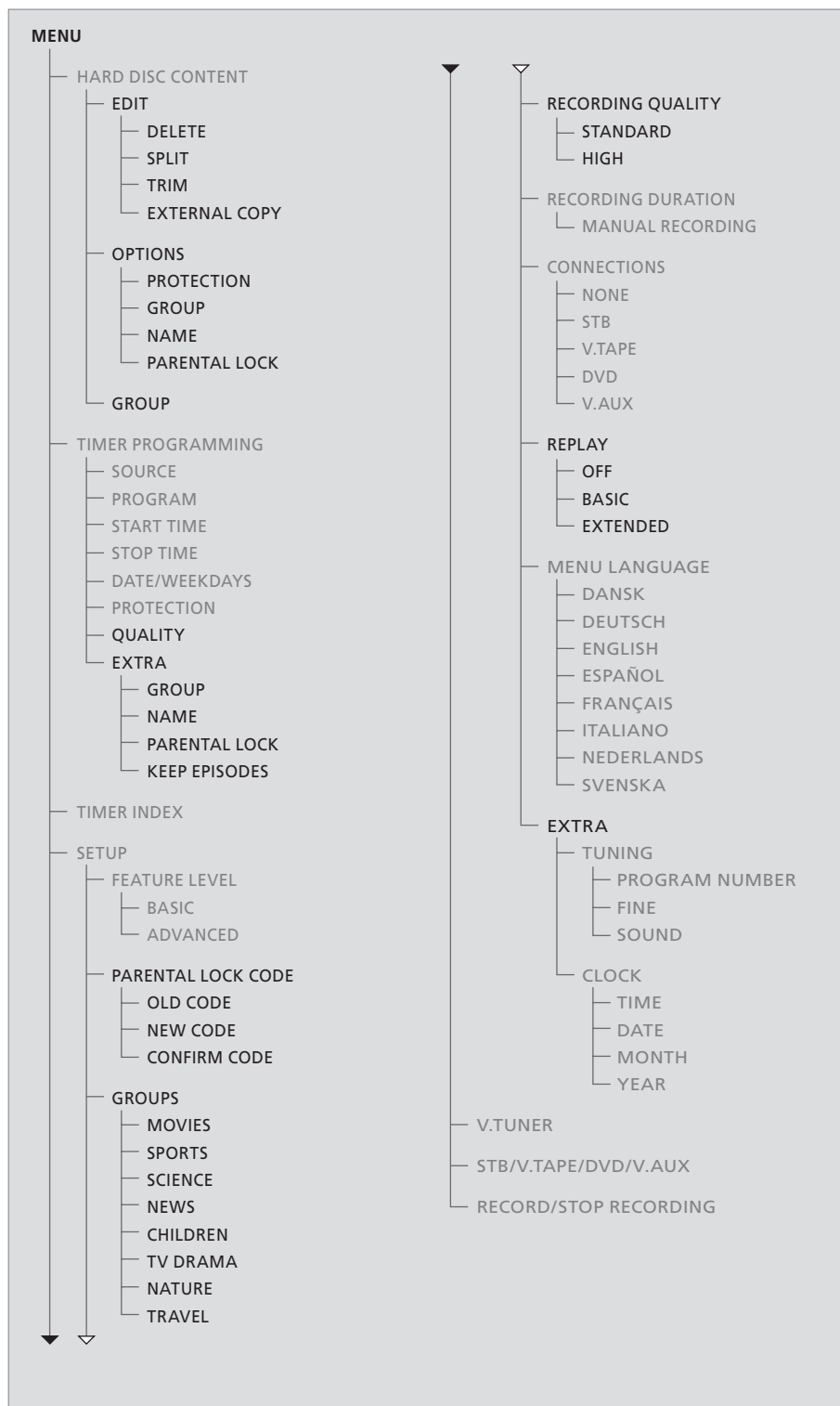

Funkcijas, kuras ir pieejamas funkciju līmenī BASIC, ir pieejamas arī līmenī ADVANCED.

Nospiediet V MEM\* un pēc tam zaļo pogu, lai piekļūtu izvēlņu sistēmai.

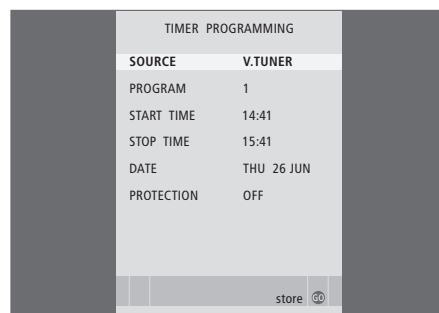
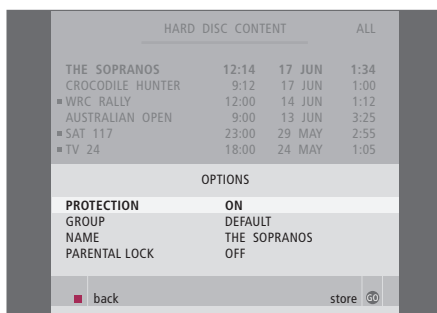
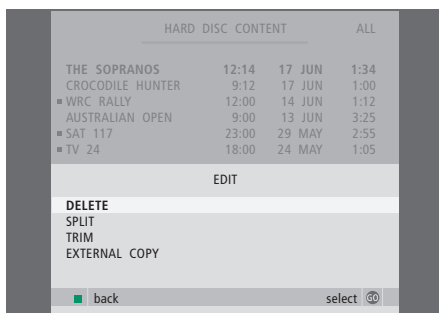

### Izvēlnes EDIT elementi

**DELETE** ... Dzēst izvēlēto ierakstu.

**SPLIT** ... Sadalīt izvēlēto ierakstu divās daļās.

**TRIM** ... Izvēlētā ieraksta saīsināšana — tā sākuma vai beigu dzēšana.

**EXTERNAL COPY** ... Izvēlētā ieraksta kopēšana uz ierīci, kas pievienota cietā diska ierakstīšanas iekārtai, piemēram, videomagnetafonam.

*Šī izvēlne ir pieejama tikai tad, ja izvēlē SETUP funkciju līmenis FEATURE LEVEL ir ADVANCED.*

### Izvēlnes OPTIONS elementi

**PROTECTION** ... Izslēdz izvēlēto ierakstu no automātiskās brīvās vietas pārvaldības funkcijas darbības, kas dzēš vecākos ierakstus, lai atbrīvotu vietu jaunajiem ierakstiem. Šīs funkcijas opcijas ir ON un OFF.

**GROUP** ... Izvēlēto ierakstu ievieto vienā no astoņām sākotnēji iestatītām grupām: MOVIES, SPORTS, SCIENCE, NEWS, CHILDREN, TV DRAMA, NATURE un TRAVEL. Citus ierakstus var glabāt grupā DEFAULT.

**NAME** ... Izvēlētajam ierakstam pēc savas izvēles piešķiriet nosaukumu. Nospiediet ▲ vai ▼, lai izvēlētos rakstzīmi, un ◀ vai ▶, lai nosaukumā pārietu uz citu rakstzīmi. Nospiediet GO, kad ievadišana ir pabeigta.

**PARENTAL LOCK** ... Izvēlētajam ierakstam aktivizē vai deaktivizē vecāku slēdzenes piekļuves kodu. Šīs funkcijas opcijas ir ON un OFF.

*Šī izvēlne ir pieejama tikai tad, ja izvēlē SETUP funkciju līmenis FEATURE LEVEL ir ADVANCED.*

### Izvēlnes TIMER PROGRAMMING elementi

**SOURCE** ... Šīs funkcijas opcijas:

**V.TUNER** ... TV no cietā diska ierakstīšanas iekārtas regulētāja. Šis regulētājs ir pieejams tikai, ja izvēlnē SETUP opcijai REPLAY iestatāt funkciju līmeni BASIC vai EXTENDED.

**STB** ... Televizora pierīces pārraide, izmantojot televizora pierīci, kas pievienota cietā diska ierakstīšanas iekārtai.

**DTV** ... Satelīta vai televizora pierīces pārraide kādā no tālāk minētajiem televizoriem: BeoVision 7, BeoVision 6\*, BeoVision 5\*, BeoVision 4\*, BeoVision 3–32, BeoVision Avant un BeoSystem 1.

**V.AUX** ... Satelīta vai televizora pierīces pārraide jebkurā citā televizorā. Izvēlieties V.AUX gan televizora izvēlnē CONNECTIONS reģistrētam avotam, gan V.AUX.

**V.AUX2** ... Avots, kas televizora izvēlnē CONNECTIONS reģistrēts kā V.AUX2.

**PROGRAM** (Programmas numurs) ... Kad avots ir izvēlēts, izvēlieties programmas numuru.

\*PIEZĪME! Izvēlieties DTV, lai ierakstītu satelīta pārraidi, ja jūsu televizoram ir iebūvēts DVB-S modulis, vai lai ierakstītu televizora pierīces pārraidi, izmantojot televizoram pievienotu televizora pierīci.

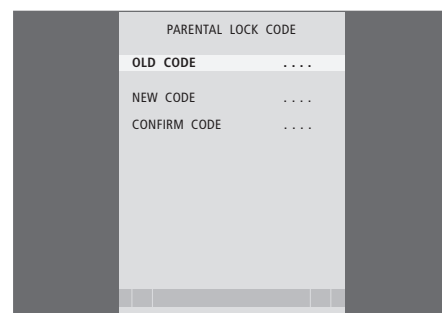
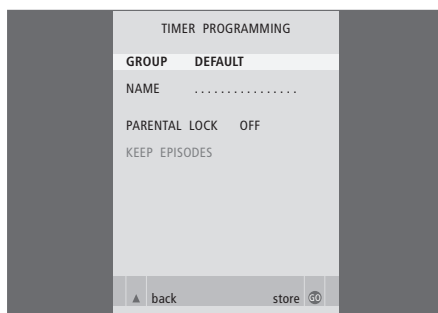

START TIME un STOP TIME ... Laiks, kad ieraksts jāsāk un jābeidz.

DATE ... Datums, kad vēlaties, lai taimeris izpildītu darbību.

(WEEKDAYS) ... Ir redzams, kad izgaismojat DATE un tālvadības pultī Beo4 nospiediet zaļo pogu.

Displejā parādās visas nedēļas dienas — sākot ar M, kas norāda pirmdien.

PROTECTION ... Izvēlieties, vai aizsargāt ierakstu no brīvās vietas pārvaldības funkcijas. Šīs funkcijas opcijas ir ON un OFF. Ja taimerī ieprogrammējat aizsardzību katrai dienai vai noteiktām nedēļas dienām, pārraides epizodes tiek aizsargātas.

Plašāku informāciju par brīvās vietas pārvaldību, sk. 19. lpp.

Ja FEATURE LEVEL ir ADVANCED, kā tas aprakstīts 36. lpp., izvēlnē ir pieejamas arī šādas opcijas:

QUALITY ... Norāda ieraksta kvalitāti. Pieejamās opcijas ir STANDARD un HIGH. Ņemiet vērā, ka, izvēloties iestatījumu STANDARD, ieraksts cietajā diskā aizņems mazāk vietas.

EXTRA ... Piešķir piekļuvi šādām opcijām:

GROUP ... Norāda, kurā ierakstu grupā ierakstu var ievietot. Izvēlieties kādu no astoņām esošajām grupām vai grupu DEFAULT.

NAME ... Piešķiriet ierakstam nosaukumu; izmantojiet bultiņu pogas, lai izvēlētos rakstzīmes.

PARENTAL LOCK ... Ierobežojiet piekļuvi ierakstiem, atļaujot to tikai tiem, kas zina pareizo četrciparu kodu. Ievadiet kodu, izmantojot tālvadības pults Beo4 ciparu pogas. Plašāku informāciju par vecāku slēdzenes funkciju sk. nodaļā "Prioritārie iestatījumi" 36. lpp.

KEEP EPISODES ... Izvēlieties vairākas epizodes, kas jāsaglabā, katru dienu vai noteiktās nedēļas dienās ierakstot pārraidi, piemēram, ziņas. Šādi tiek samazināta cietā diska vietas izmantošana. Pieejamās opcijas ir 1–7 un ALL. Ja taimerī ieprogrammējat aizsardzību katrai dienai vai noteiktām nedēļas dienām, pārraides epizodes tiek aizsargātas.

### Izvēlnes PARENTAL LOCK CODE elementi

Kad izvēlnē esat ievadījis kodu, izvēlnē HARD DISC CONTENT esošajiem ierakstiem, kā arī ierakstiem, kuri veikti, izmantojot taimerī, var lietot koda aizsardzību. Tikai pēc tam, kad ir ievadīts pareizais kods, šos ierakstus var skatīt.

Šīs funkcijas opcijas:

OLD CODE ... Ievadiet pašreizējo kodu.

NEW CODE ... Ja vēlaties mainīt kodu, ievadiet jauno kodu.

CONFIRM CODE ... Vēlreiz ievadiet jauno kodu, lai apstiprinātu veiktās izmaiņas.

TIMER INDEX			
TV	23	12:25-13:00	17 JUN
TV	TV 2 DK	14:00-14:45	17 JUN
V.AUX	THE SOPRANOS	22:00-23:20	19 JUN
TV	MTV	12:25-12:00	21 JUN
V.AUX 2	121	22:00-23:20	25 JUN
SAT	1222	2:00-3:20	25 AUG
V.AUX	AUSTRALIA	12:15-12:30	25 AUG
SAT	43	23:55-2:15	M-W---S
SAT	123	14:00-15:15	M--TF--
SAT	CROCODIL	16:10-17:15	-T-TF-S
TV	MTV	18:00-18:30	-T-TF-S
SAT	WRC RALL	13:00-13:45	---TF--

delete →  
edit ↻

FEATURE LEVEL	
BASIC	
ADVANCED	

store Ⓜ

PARENTAL LOCK CODE	
OLD CODE	....
NEW CODE	....
CONFIRM CODE	....

### Izvēlnes TIMER INDEX elementi

Var apskatīt taimera iestatījumus, kas gaida izpildi, kā arī rediģēt vai dzēst tos. Ja dažādi taimera iestatījumi sakrīt, saglabājot taimera iestatījumu, tas tiek norādīts sarakstā TIMER INDEX.

### Izvēlnes FEATURE LEVEL elementi

Izvēlnē FEATURE LEVEL ļauj izvēlēties funkciju kopu, kas atbilst tam, kā vēlaties lietot cietā diska ierakstīšanas iekārtu:  
**BASIC** ... Dod piekļuvi ierakstīšanas un demonstrēšanas funkcijām, tajā skaitā taimera programmēšanai, bet ierakstus nevar ievietot grupās, nevar izvēlēties ierakstu kvalitāti vai ierakstiem piešķirt vecāku slēdzenes kodu.  
**ADVANCED** ... Pilna cietā diska ierakstīšanas iekārtas funkciju kopa.

### Izvēlnes PARENTAL LOCK CODE elementi

Izvēlnē PARENTAL LOCK CODE ļauj iestatīt kodu, kas ierobežo piekļuvi jūsu ierakstiem. Kad izvēlnē esat ievadījis kodu, izvēlnē HARD DISC CONTENT esošajiem ierakstiem, kā arī ierakstiem, kuri veikti, izmantojot taimeri, var lietot koda aizsardzību. Tikai pēc tam, kad ir ievadīts pareizais kods, šos ierakstus var skatīt. Šīs funkcijas opcijas:  
**OLD CODE** ... Ievadiet pašreizējo kodu.  
**NEW CODE** ... Ja vēlaties mainīt kodu, ievadiet jauno kodu.  
**CONFIRM CODE** ... Vēlreiz ievadiet jauno kodu, lai apstiprinātu veiktās izmaiņas.

*Šī izvēlnē ir pieejama tikai tad, ja izvēlē SETUP funkciju līmenis FEATURE LEVEL ir ADVANCED.*

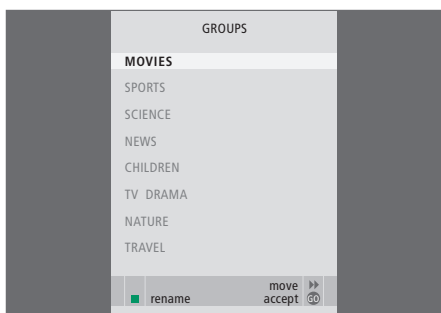

### Izvēlnes GROUPS elementi

Ir pieejamas astoņas iepriekš noteiktas grupas: MOVIES, SPORTS, SCIENCE, NEWS, CHILDREN, TV DRAMA, NATURE un TRAVEL. Šie grupu nosaukumi ir tikai ieteikumi. Jūs jebkurā laikā varat mainīt jebkuras grupas nosaukumu un ievietot ierakstus jebkurā grupā, ko izvēlaties. Grupas, kurās nav ierakstu, izvēlnē HARD DISC CONTENT netiek parādītas.

*Šī izvēlne ir pieejama tikai tad, ja izvēlē SETUP funkciju līmenis FEATURE LEVEL ir ADVANCED.*

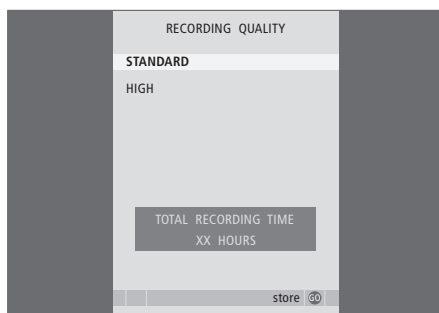

### Izvēlnes RECORDING QUALITY elementi

Izvēlne RECORDING QUALITY ļauj izvēlēties ierakstu attēla un skaņas kvalitāti. Pieejamās opcijas ir STANDARD un HIGH. Ņemiet vērā, ka šie divi iestatījumi ietekmē to, cik daudz vietas cietajā diskā ieraksti aizņem. Cietajā diskā pieejamās vietas daudzums ir redzams šajā izvēlnē, kad tiek izgaismots iestatījums.

*Šī izvēlne ir pieejama tikai tad, ja izvēlē SETUP funkciju līmenis FEATURE LEVEL ir ADVANCED.*

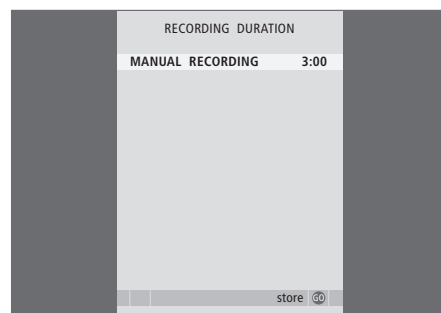

### Izvēlnes RECORDING DURATION elementi

Izvēlne RECORDING DURATION manuālajiem ierakstiem ļauj iestatīt noklusējuma garumu. Tas nozīmē, ka jums nav jābūt klāt, lai īstajā brīdī beigtu manuālo ierakstīšanu. Izmantojiet ciparu pogas, lai iestatītu noklusējuma ierakstīšanas garumu. Nospiediet GO, kad ievadišana ir pabeigta.

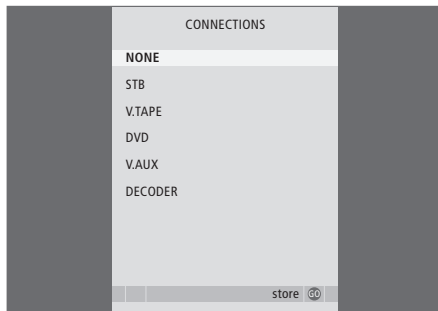

#### Izvēlnes CONNECTIONS elementi

Reģistrējiet jebkuru izstrādājumu, ko esat pievienojis cietā diska ierakstīšanas iekārtai: piemēram, televizora pierīci (STB), videomagnetofonu (V.TAPE), DVD atskaņotāju (DVD), dekoderi (DECODER) vai citu aparatūru (V.AUX). Nospiediet ▼, lai izgaismotu pievienoto izstrādājumu, un nospiediet GO, lai saglabātu iestatījumu. Ja izvēlaties STB, jums sarakstā jāatrod konkrētā televizora pierīce.

*Jebkura aparatūra, ko esat pievienojis cietā diska ierakstīšanas iekārtas ligzdai AUX, ir jāreģistrē cietā diska ierakstīšanas iekārtas izvēlnē CONNECTIONS, nevis attiecīgajā televizora izvēlnē. Plašāku informāciju par pievienotās aparatūras reģistrēšanu sk. nodaļā "Prioritārie iestatījumi" 36. lpp.*

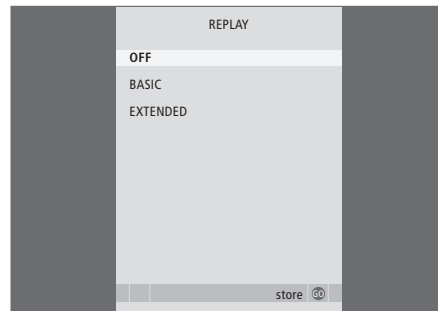

#### Izvēlnes REPLAY elementi

Funkcijas REPLAY iestatījums nosaka, kad cietā diska ierakstīšanas iekārtai jāsāk tiešās pārraides kopēšana atmiņas buferī. Pieejamās opcijas ir OFF, BASIC un EXTENDED. Demonstrēšana no atmiņas BASIC sāk kopēt atmiņā tad, kad tiešā pārraide tiek apturēta. Demonstrēšana no atmiņas EXTENDED sāk kopēšanu atmiņas buferī, tiklīdz izvēlaties avotu, piemēram, V.TUNER. Funkcijas REPLAY rūpnīcas iestatījums ir OFF. *Nemiet vērā, ka šis iestatījums V.TUNER padara nepieejamu.* Plašāku informāciju par demonstrēšanu no atmiņas sk. rokasgrāmatas nodaļā "Tiešās pārraides skatīšanās apturēšana un demonstrēšana no atmiņas" 20. lpp.

*Šī izvēlne ir pieejama tikai tad, ja izvēlē SETUP funkciju līmenis FEATURE LEVEL ir ADVANCED.*

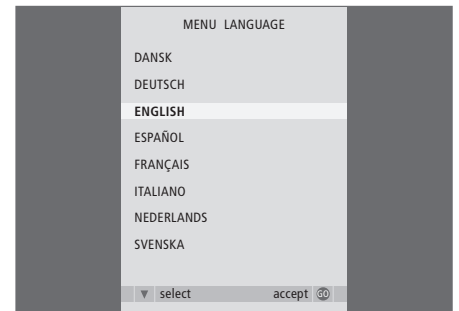

#### Izvēlnes MENU LANGUAGE elementi

Izvēlieties kādu no pieejamajām valodām.



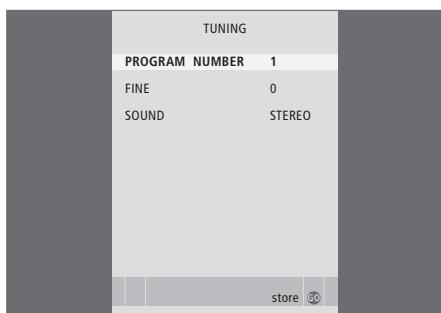

### Izvēlnes TUNING elementi

PROGRAM NUMBER ... Izvēlieties programmas numuru.

FINE ... Programmas frekvences precīza noregulēšana. Precīzu noregulēšanu var veikt diapazonā no -8 līdz +8.

SOUND (mono, stereo vai valoda) ... Dažās programmās var būt pieejami dažādi skanējuma veidi — mono, stereo vai programma var tikt pārraidīta vairākās valodās. Attiecīgajā programmā vai frekvencē izvēlieties opcijas:  
 MONO (FM/NICAM mono skaņas režīms)  
 MONO1 (pārraides 1. valodā mono režīmā)  
 MONO2 (pārraides 2. valodā mono režīmā)  
 MONO3 (pārraides 3. valodā mono režīmā)  
 STEREO (NICAM/A2 stereo skanējums)  
 STEREO2 (pārraides 2. valodā stereo režīmā).

*Ja programmas raidīšana notiek divās valodās un jūs vēlaties saglabāt abas valodas, programmu var saglabāt divas reizes, pa vienai katrai valodai.*

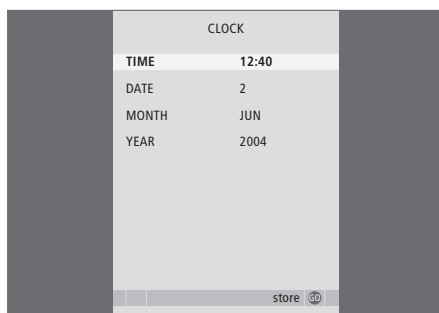

### Izvēlnes CLOCK elementi

TIME ... Norāda laiku.

Date ... Norāda datumu.

MONTH ... Norāda mēnesi.

YEAR ... Norāda gadu.

**Aizsardzība**

Ieraksta aizsardzība — ADVANCED, 30  
Ieraksta aizsardzība — BASIC, 18

**Apturēšana**

Demonstrēšanas no atmiņas apturēšana, 21  
Ieraksta demonstrēšanas apturēšana un pārtraukšana, 14  
Tālvadības pults Beo4, 5  
Tiešās pārraides apturēšana un demonstrēšana no atmiņas, 20

**Beigšana**

Ieraksta demonstrēšanas apstādināšana un pārtraukšana, 15  
Ieraksta skatīšanās beigšana, 12  
Kopēšanas uz ārēju ierakstīšanas iekārtu beigšana, 31  
Tālvadības pults Beo4, 5

**Brīvās vietas pārvaldība**

Ieraksta aizsardzība — ADVANCED, 30  
Ieraksta aizsardzība — BASIC, 18

**Cietā diska ierakstīšanas iekārta**

Displejs, 6  
Ekrāna izvēlņu lietošana, 7  
Ligzdu panelis, 41  
Novietošana, 38  
Papildu aparatūras pievienošana cietā diska ierakstīšanas iekārtai, 39  
Pievienošana televizoram, 39

**Dekodētājs**

Dekodētāja pievienošana, 39  
Ligzdu panelis, 41

**Demonstrēšana**

Automātiskā demonstrēšana, 14  
Došanās uz noteiktu ieraksta vietu demonstrēšanas laikā, 15  
Ieraksta demonstrēšana, 14  
Ieraksta demonstrēšanas apturēšana un ieraksta izvēle, 14  
Lēna demonstrēšana, 15  
Pārtraukšana, 15  
Pārvietošanās ierakstā pa minūtei uz priekšu vai atpakaļ, 15  
Pārvietošanās pa ierakstu, 15  
Tālvadības pults Beo4, 5

**Demonstrēšana no atmiņas**

Demonstrēšanas no atmiņas apturēšana, 21  
Došanās uz noteiktu ieraksta vietu demonstrēšanas no atmiņas laikā, 21  
Kopēšana no atmiņas bufera, 22  
Lēna demonstrēšanas no atmiņas, 21  
Pārraides apturēšana, 20  
Pārraides demonstrēšana no atmiņas, 21  
Pārvietošanās, demonstrējot no atmiņas, 21  
Pārvietošanās ierakstā pa minūtei uz priekšu vai atpakaļ, demonstrējot to no atmiņas, 21  
Tālvadības pults Beo4, 5

**DVD**

DVD ierakstītāja pievienošana, 39  
Ligzdu panelis, 41

**Dzēšana**

Ieraksta dzēšana — ADVANCED, 28  
Ieraksta dzēšana — BASIC, 19  
Taimera iestatījuma dzēšana, 11

**Grupas**

Grupas pārdēvēšana, 26  
Grupas pārvietošana, 27  
Grupā iekļauto ierakstu skatīšana, 25  
Ierakstu iekļaušana grupā, 24

**Ierakstīšana, izmantojot taimeri**

Ierakstīšana, izmantojot taimeri, 10  
Ierakstīšana, izmantojot taimeri un teletekstu, 13  
Taimera iestatījumu apskate, 11  
Taimera iestatījuma dzēšana, 11  
Taimera iestatījuma rediģēšana, 11

**Ieraksts**

Ieraksta skatīšanās beigšana, 12  
Ierakstīšana, izmantojot taimeri, 10  
Ierakstīšana, izmantojot taimeri un teletekstu, 13  
Kopēšana no atmiņas bufera, 22  
Kopēšana uz ārēju ierakstīšanas iekārtu, 31  
Taimera iestatījumu apskate, 11  
Tālvadības pults Beo4, 5  
Tūlītēja ierakstīšana, 12

## Kanālu noregulēšana

Izvēlnes TUNING elementi, 49  
TV pārraides precīza noregulēšana, 37

## Kopēšana

Kopēšana no atmiņas bufera, 22  
Kopēšana uz ārēju ierakstīšanas iekārtu, 31

## Ligzdu panelis

Cietā diska ierakstīšanas iekārtas pievienošana televizoram, 39  
Ligzdu panelis, 41

## Meklēšana

Došanās uz noteiktu ieraksta vietu demonstrēšanas laikā, 15  
Došanās uz noteiktu ieraksta vietu demonstrēšanas no atmiņas laikā, 21  
Lēna demonstrēšana, 15  
Lēna demonstrēšanas no atmiņas, 21  
Pārvietošanās, demonstrējot no atmiņas, 21  
Pārvietošanās ierakstā pa minūtei uz priekšu vai atpakaļ, 15  
Pārvietošanās ierakstā pa minūtei uz priekšu vai atpakaļ, demonstrējot to no atmiņas, 21  
Pārvietošanās pa ierakstu, 15  
Tālvadības pults Beo4, 5

## Novietošana

Ierakstu iekļaušana grupā, 24  
Norādījumi par novietošanu, 38

## Pārvietošanās

Pārvietošanās, demonstrējot no atmiņas, 21  
Pārvietošanās pa ierakstu, 15  
Tālvadības pults Beo4, 5

## Pulkstenis

Izvēlnes CLOCK elementi, 49  
Laika un datuma iestatīšana, 37

## Rādījumi un izvēlnes

Aparatūras izvēlņu izmantošana, 35  
Ekrāna izvēlņu izmantošana, 7  
Grupā iekļauto ierakstu skatīšana, 24  
Ierakstīšanas iekārtas displejs, 6  
Ierakstu pārlūkošana, 16  
Izvēlnes SETUP elementi, 37  
Iekārtas Peripheral Unit Controller izvēlne, 34

## Rediģēšana

Ieraksta aizsardzība — ADVANCED, 30  
Ieraksta aizsardzība — BASIC, 18  
Ieraksta dzēšana — ADVANCED, 28  
Ieraksta dzēšana — BASIC, 19  
Ieraksta sadalīšana divās daļās, 28  
Ieraksta saīsināšana, 29  
Grupas pārdēvēšana, 26  
Grupas pārvietošana, 27  
Nosaukuma piešķiršana ierakstam, 30  
Piekļuves ierobežošana ierakstiem — vecāku slēdzene, 32  
Taimera iestatījuma rediģēšana, 11

## Saturs

Ierakstu pārlūkošana, 16  
Izvēlne HARD DISC CONTENT, 18

## Savienojumi

Cietā diska ierakstīšanas iekārtas pievienošana televizoram, 39  
Izvēlnes CONNECTIONS elementi, 48  
Ligzdu panelis, 41  
Papildu aprīkojuma pievienošana, 39

## Tālvadības pults Beo4

Pievienotās aparatūras tiešā darbība, izmantojot tālvadības pulti Beo4, 35  
Tālvadības pults Beo4, 5

## Tehniskā apkope

Norādījumi par novietošanu, 38  
Tīrīšana, 40

## Teleteksts

Ierakstīšana, izmantojot taimeri un teletekstu, 13

## Televizora pierīce

Aparatūras izvēlņu izmantošana, 35  
Iekārtas Peripheral Unit Controller izvēlne, 34  
Pievienotās aparatūras lietošana blakustelpā, 35  
Tieša Beo4 lietošana, 35

## TV pārraides

Tiešās pārraides apturēšana un demonstrēšana no atmiņas, 20–21  
TV pārraides precīza noregulēšana, 37

## Valoda

Izvēlnes MENU LANGUAGE elementi, 48

## Vecāku slēdzene

Piekļuves ierobežošana ierakstiem, 32  
Vecāku slēdzenes koda iestatīšana, 33

## Videomagnetafons

Kopēšana uz ārēju ierakstīšanas iekārtu, 31  
Videomagnetafona pievienošana, 39





### **Elektrisko un elektronisko iekārtu atkritumi (EEIA) — vides aizsardzība**

Eiropas Parlaments un Eiropas Savienības Padome ir izdevuši direktīvu par elektrisko un elektronisko iekārtu atkritumiem. Direktīvas mērķis ir novērst elektrisko un elektronisko iekārtu atkritumu uzkrāšanos un veicināt šāda veida atkritumu atkārtotu izmantošanu un pārstrādi, kā arī citas reģenerācijas formas. Direktīvas prasības attiecas uz ražotājiem, tirgotājiem un patērētājiem.

EEIA direktīvā ir ietverta prasība, lai gan ražotāji, gan gala patērētāji elektrisko un elektronisko iekārtu atkritumus likvidētu vidi saudzējošā veidā un lai iekārtas un atkritumi tiktu izmantoti atkārtoti vai iekārtās izmantotie materiāli vai enerģija tiktu reģenerēti.

Elektriskās un elektroniskās iekārtas un to daļas nedrīkst piejaukt parastiem sadzīves atkritumiem. Visas elektriskās un elektroniskās iekārtas un to daļas jāsavāc un jālikvidē atsevišķi.

Izstrādājumi un iekārtas, kas jāsavāc, lai izmantotu atkārtoti, pārstrādātu vai veiktu cita veida reģenerāciju, tiek marķētas ar norādīto piktogrammu.

Likvidējot elektriskās un elektroniskās iekārtas savā valstī pieejamās savākšanas sistēmās, jūs saudzējat vidi, cilvēku veselību un veicināt pārdomātu un racionālu dabas resursu izmantošanu. Elektrisko un elektronisko iekārtu un to atkritumu savākšana novērš iespējamu dabas piesārņojumu ar bīstamām vielām, kuras var būt elektrisko un elektronisko izstrādājumu un iekārtu sastāvā.

Bang & Olufsen tirgotājs dos padomu, kā jūsu valstī pareizi utilizēt šādus atkritumus.

*Neliela izmēra izstrādājumi var nebūt vienmēr marķēti ar šo piktogrammu, un šādā gadījumā tā ir norādīta lietošanas instrukcijā, garantijas sertifikātā un uzdrukāta uz iepakojuma.*

**CE** Šis izstrādājums atbilst EEK direktīvas 89/336 un 73/23 prasībām.

*Bang & Olufsen neatbild par datu zudumu, ko ir izraisījis cietā diska bojājums.*

## Zināšanai

Bang & Olufsen ražojumu izstrādāšanas un tehniskās attīstības gaitā tiek rūpīgi apsvērtas lietotāja vajadzības, un mēs esam centušies šo izstrādājumu lietošanu padarīt vieglu un ērtu.

Tāpēc ceram, ka varēsīt atvēlēt laiku, lai mums pastāstītu par savu pieredzi Bang & Olufsen izstrādājuma lietošanā. Viss, ko uzskatāt par svarīgu — vai tas būtu pozitīvā vai negatīvā ziņā —, var mums palīdzēt uzlabot savus izstrādājumus.

Paldies!

*Lai sazinātos ar mums, apmeklējiet vietni:*  
[www.bang-olufsen.com](http://www.bang-olufsen.com)

*rakstiet:* Bang & Olufsen a/s  
BeoCare  
Peter Bangs Vej 15  
DK-7600 Struer

*vai sūtiet faksu:*  
Bang & Olufsen  
BeoCare  
+45 97 85 39 11 (fakss)

Tehniskie dati, funkcijas un to lietojums var tikt mainīti bez iepriekšēja paziņojuma.



